

Т.А. АТЛАНТЕ



Type: D.A. SG 650



ИСПОЛЬЗОВАНИЕ И ОБСЛУЖИВАНИЕ

Основные элементы Atlante



Рис. 1

1	Замок
2	Дисплей
3	Клавиатура
4	Прием монет
5	Кнопка выдачи сдачи
6	Правило пользования
7	Окно выдачи напитка
8	Окно выдачи сдачи

Основные элементы Atlante

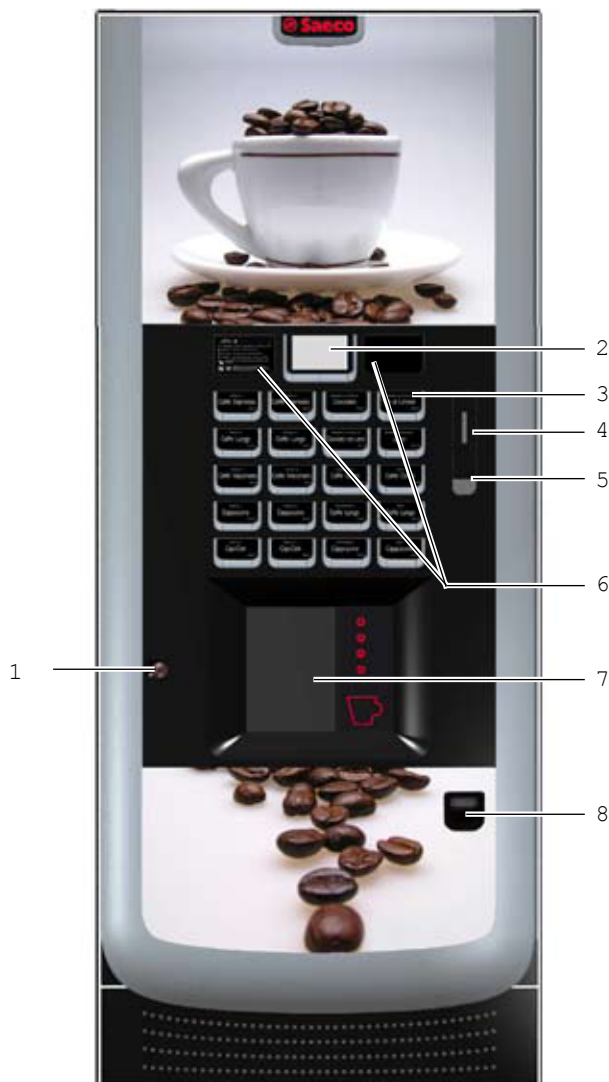

Рис. 1

9	Контейнер зернового кофе
10	Контейнер 1/2 (раств. продукт)
11	Контейнер 3/4 (раств. продукт)
12	Контейнер 5 (раств. продукт)
13	Кофемолка
14	Носик раств. продуктов
15	Диспенсер
16	Спиральный диспенсер
17	Микрореле
18	Рука выдачи
19	Слив
20	Центральное устройство (ЦУ)
21	Умягчитель (опционально)

22	Сброс отработанного кофе
23	Ведро слива
24	Поддон автомата
25	Блок стаканов
26	Блок сахара-размешивателей
27	Контейнер сахара
28	Плата управления
29	Монетовод
30	Отделение выдачи напитка
31	Разделитель монет
32	Сейф монет

Основные элементы Atlante



Рис. 1



33	Плата силовая
34	Промежуточный бачек (air-break)
35	Бойлер пара
36	Бойлер кофе
37	Помпа
38	Плата тиристоров
39	Бойлер растворимых продуктов
40	Вентилятор вытяжки
41	Вход воды
42	Разъем электропитания

Содержание

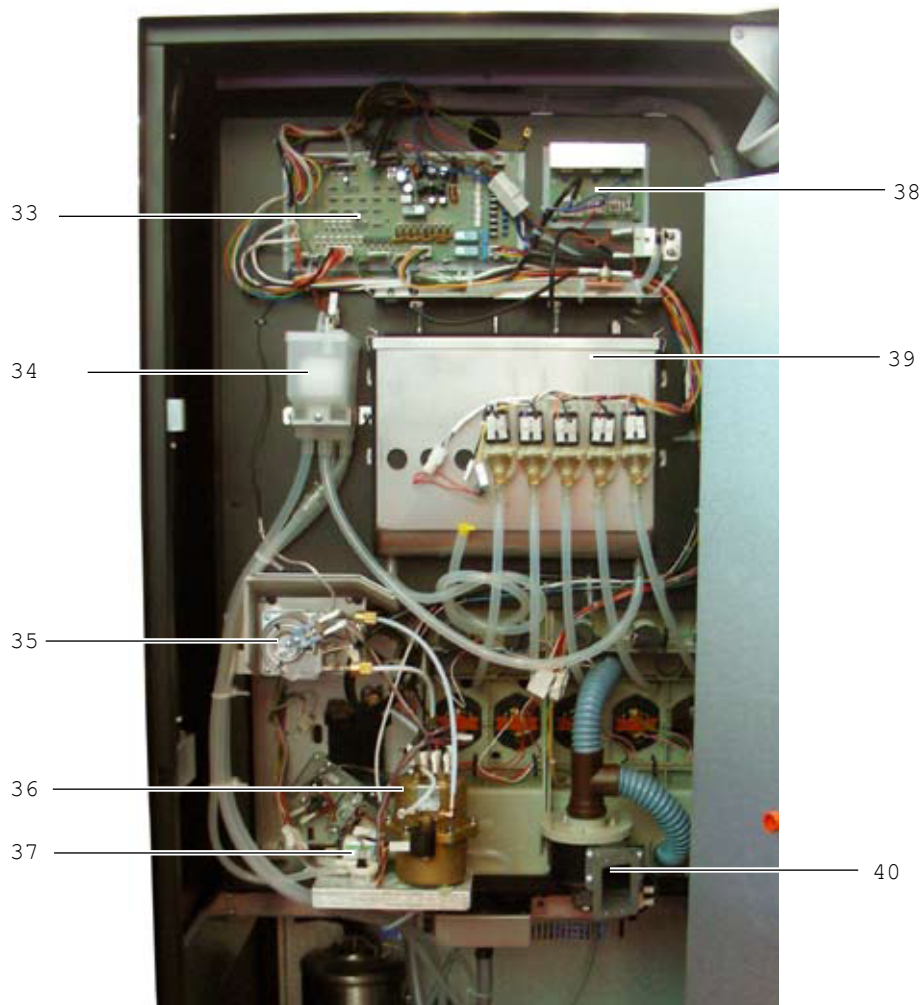
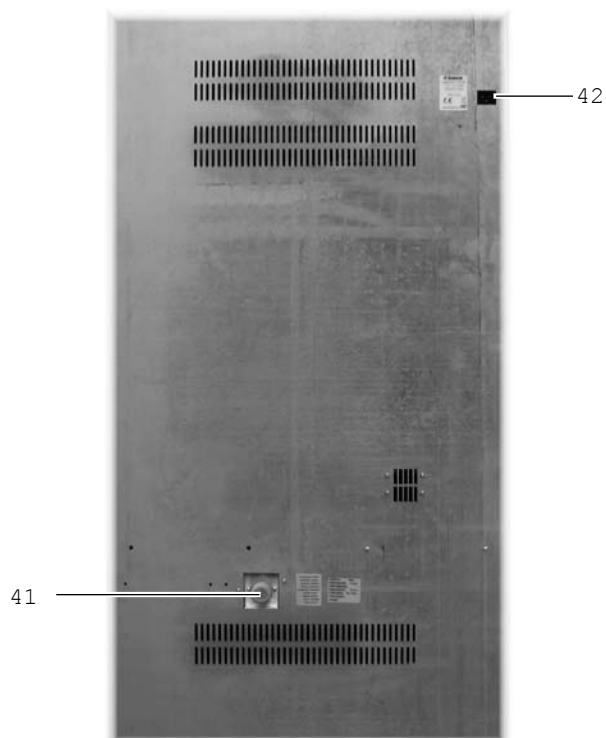
Основные элементы Atlante	2	7.9.1 Автоматическое заполнение бойлера растворимых продуктов	25
Основные элементы Atlante	3	7.9.2 Ручное заполнение бойлера кофе	26
Основные элементы Atlante	4	7.10 Чистка частей, контактирующих с продуктами	26
Содержание	5	7.11 Использование торгового автомата	26
1 Введение	6	8 Меню программирования и обслуживания	27
1.1 Данное руководство	6	8.1 Описание кнопок меню программирования и обслуживания	27
1.2 Используемые обозначения	6	8.2 Меню программирования	27
2 Общая информация	6	8.2.1 Вход в меню программирования	27
2.1 Информация сервис-инженерам	6	8.2.2 Структура меню программирования	28
2.2 Описание и предназначение автомата	7	8.2.3 Описание пунктов меню программирования	29
2.3 Идентификационные данные автомата	7	8.3 Меню обслуживания	42
2.4 Техническая спецификация Atlante	8	8.3.1 Вход в меню обслуживания	42
3 Безопасность	9	8.3.2 Структура меню обслуживания	42
3.1 Введение	9	8.3.3 Описание пунктов меню обслуживания	43
3.2 Общие правила безопасности	9	9 Эксплуатация	45
3.3 Требования к персоналу	9	9.1 Выбор напитка	45
3.4 Элементы защиты	10	10 Чистка и обслуживание	46
3.5 Существующая опасность	10	10.1 Общие замечания по правильной эксплуата эксплуатации	46
4 Транспортировка и хранение	11	10.2 Чистка и плановое обслуживание	46
4.1 Разгрузка и транспортировка	11	10.2.1 Периодичность обслуживания	46
4.2 Хранение	11	10.2.2 Чстка сливов	47
5 Установка	12	10.2.3 Замена пакета отработанного кофе	47
5.1 Важно	12	10.2.4 Опустошение ведра	47
5.2 Распаковка и установка	12	10.2.5 Чистка центрального кофейного устройства (ЦУ)	48
5.3 Использование размешивателей разного размера	14	10.2.6 Чистка миксеров и диспенсеров растворимых продуктов	48
5.4 Замена бирок	15	10.2.7 Чистка окна выдачи	50
5.5 Крепление мусорного пакета	18	10.2.8 Чистка контейнеров	50
5.5 Установка платежных систем	18	10.2.9 Чистка руки выдачи	52
5.7 Подключение к водопроводу	19	10.2.10 Чистка кофемолки	52
5.8 Подключение к электросети	19	10.2.11 Чистка канала выдачи сахара	51
6 Средства управления	20	10.2.12 Чистка канала выдачи размешивателей	53
6.1. Дисплей	20	10.3 Внеплановое обслуживание	54
6.2. Клавиатура	20	10.4 Обновление программного обеспечения	55
6.3. Функции кнопок в рабочем режиме	20	11 Сообщения на дисплее	56
6.4. Кнопки платы управления	20	11.1 Сообщения при эксплуатации	56
7 Загрузка и запуск	21	11.2 Сообщения об ошибках	56
7.1 Загрузка контейнеров (одна кофемолка)	21	12 Хранение - утилизация	58
7.2 Загрузка контейнеров (две кофемолки)	21	12.1 Переустановка	58
7.2.1 Загрузка растворимых продуктов	21	12.2 Консервация и хранение	58
7.2.2 Загрузка сахара	22	13 Инструкция по утилизации	59
7.2.3 Загрузка кофейных зерен	22		
7.3 Дозировка кофе	23		
7.4 Настройка помола кофе	23		
7.5 Регулировка скорости потока воды для растворимых продуктов	23		
7.6 Загрузка размешивателей	24		
7.7 Загрузка стаканов	24		
7.8 Первый запуск торгового автомата	25		
7.9 Заполнение гидравлической системы	25		

1 Введение

1.1 Данное руководство



Важно

Это руководство является неотъемлемой частью торгового автомата. С ним необходимо внимательно ознакомиться для правильной эксплуатации автомата и для соблюдения основных требований безопасности.

Данное руководство содержит информацию, необходимую для правильной эксплуатации, установки, чистки и технического обслуживания торгового автомата Atlante. При любых действиях с автоматом сверяйтесь с этим руководством.

Производитель: SAECO Vending S.p.A.
Località Casona, 1066 - 40041 Gaggio Montano
Bologna, Italy

Данное руководство должно постоянно храниться вместе с торговым автоматом, и передаваться в случае смены владельца.

В случае утери или порчи руководства, можно запросить его копию у производителя или в авторизованном сервисном центре, указав всю идентификационную информацию конкретного торгового автомата, расположенную сзади на идентификаторе.

1.1 Используемые обозначения

В данном руководстве содержатся различные предупреждения, означающие разную степень опасности или необходимые навыки.

Символ используется вместе с текстом, в котором предлагаются определенные процедуры или действия и приводится информация полезная для эксплуатации автомата.



Предупреждение

Означает опасную ситуацию для пользователей, операторов или сервис-инженеров при использовании или во время работ с автоматом.



Важно

Означает операции направленные на поддержание торгового автомата в хорошем рабочем состоянии.



Рекомендуемые решения

Означает альтернативные процедуры, ускоряющие операции программирования и/или обслуживания.



Пользователь

Означает пользователя торгового автомата. Этот человек не проводит какие-либо операции по чистке или загрузке автомата.



Оператор

Означает операции операторов, отвечающих только за загрузку и чистку торгового автомата. Сервисные работы выполняются только сервис-инженерами, и не могут осуществляться операторами.



Сервис-инженер

Означает операции, проводимые квалифицированным персоналом по техническому обслуживанию.

Только сервис-инженер имеет сервисный ключ, отключающим безопасный режим.

2 Общая информация

2.1 Информация сервис-инженерам

Торговый автомат должен устанавливаться в хорошо освещенном сухом месте, защищенном от воздействия погодных условий и грязи, на полу, способном выдержать его вес.

Гарантией правильной и надежной работы автомата в течение длительного времени является выполнение следующих рекомендаций:

- температура окружающей среды: от +1°C до +32°C;
- макс. влажность: 90% (без конденсата).

Для отдельных случаев установки, не описанных в данном руководстве, пожалуйста, свяжитесь с дилером или представителем.

Если это невозможно, пожалуйста, свяжитесь непосредственно с Производителем.

В АВТОРИЗОВАННЫХ ЦЕНТРАХ ОБСЛУЖИВАНИЯ КЛИЕНТОВ можно получить информацию и объяснения относительно торгового автомата, а также техническую помощь.

Сервис-инженер должен внимательно прочитать и следовать предупреждениям о безопасности, содержащимися в данном руководстве, чтобы обеспечить безопасность всех операций по установке, запуску, эксплуатации и техобслуживанию.

Сервис-инженер несет полную ответственность за передачу ключей для получения доступа к внутренней части торгового автомата оператору, при условии, что дает разрешение на выполняемые работы.

Данное руководство является неотъемлемой частью автомата и его всегда следует внимательно изучить перед выполнением любой операции.

2.2 Описание и предназначение автомата

Торговый автомат предназначен для автоматического приготовления кофе и горячих напитков (растворимый кофе, капучино, шоколад и т.д.) и для каждого отдельного напитка программируется на разные дозировки. Растворимые продукты не предназначены для длительного хранения в контейнерах.

Автомат не предназначен для другого использования, и следовательно в таких случаях может нести опасность.

Важно

В случае неправильного использования гарантия аннулируется. Изготовитель снимает с себя ответственность за возможный ущерб или повреждения, произошедшие по вине обслуживающего персонала или третьих лиц.

Неправильное использование также включает в себя:

- любое использование торгового автомата не по назначению и/или с применением процедур, которые не описаны в данном руководстве;
- любое вмешательство в работу торгового автомата, отличное от описанного в данном руководстве;
- любое изменение комплектующих и/или защитных устройств без предварительного согласия Производителя или проведенное персоналом, не имеющим допуска к таким работам;
- любое использование устройств и запчастей, кроме рекомендованных в данном руководстве.

2.3 Идентификационные данные автомата

Идентификация торгового автомата производится по названию, модели и серийному номеру, которые указаны на идентификаторе (Рис. 2).



Рис. 2

На идентификаторе находится следующая информация:

- производитель;
- отметка о соответствии;
- модель;
- серийный номер;
- год и месяц изготовления;
- напряжение используемого электропитания (В);
- частота используемого электропитания (Гц);



Предупреждение

Искажение или изменение данных на идентификаторе строго запрещено.



Важно

При контактах с АВТОРИЗОВАННЫМИ ЦЕНТРАМИ ОБСЛУЖИВАНИЯ КЛИЕНТОВ всегда ссылайтесь на данные с этого идентификатора.

2.4 Техническая спецификация Atlante

Вес: 184 кг
 Габариты: см. рисунок 3



Рис. 3

Пиковая мощность: см. идентификатор
 Напряжение: см. идентификатор
 Частота: см. идентификатор
 Длина шнура питания: 2500 мм
 Подсоединение к воде: 3/4"
 Мин. давление воды: 0.15 МПа (1.5 бар)
 Макс. давление воды: 0.8 МПа (8 бар)
 (см. рисунок 4)
 Эквивалентный уровень звуково-
 го давления в децибелах: менее 70 дБ

Идентификатор, показывающий мин.
и макс. давление воды на входе



Рис. 4

Емкость контейнеров:
 Кофе зерновой (1 кофемолка): 4,2 кг
 Кофе зерновой (2 кофемолки): ... 3,5+3,5 кг
 Растворимый кофе: 1 кг
 Шоколад: 3 кг
 Молоко: 2,5 кг
 Лимонный чай: 3 кг
 Сахар: 4,5 кг
 Стаканы: 700 шт.
 Размешиватели: 550 шт.

Размер размешивателей



Рис. 5

3 Безопасность

3.1 Введение

В соответствии с Low Tension Directive 2006/95/EC (которая заменяет directive 73/23/EEC и дальнейшие поправки) и CE Marking Directive 93/68/EEC, Saeco VENDING разработана техническая документация на торговый автомат Atlante. При разработке руководствовались следующими нормативами:

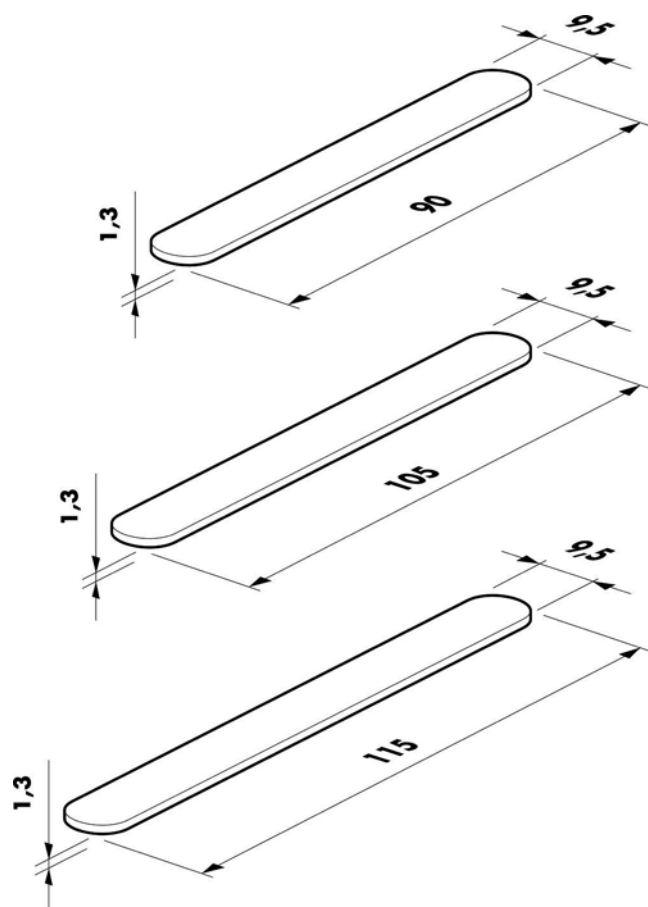
- EN 55014
- EN 61000-3-3
- EN 61000-4-3
- EN 61000-4-5
- EN 60335-2-75
- EN 6100-3-2
- EN 61000-4-2
- EN 61000-4-4
- EN 61000-4-11
- EN 60335-1

3.2 Общие правила безопасности

Запрещается:

- изменять или отключать системы безопасности, установленные на торговом автомате;
- проводить сервисные работы без отключения шнура питания;
- устанавливать торговый автомат вне помещений. Он должен находиться в сухом месте с температурой не ниже 1°C;
- использовать торговый автомат для применений, кроме тех, которые указаны в договоре купли-продажи и в данном руководстве;
- подсоединять торговый автомат к электросети с помощью тройников и адаптеров;
- мыть торговый автомат из шланга (Рис.6).



Рис. 6

Необходимо:

- проверять соответствие линии электропитания;
- использовать оригинальные запчасти;
- внимательно ознакомиться с инструкциями, содержащимися в данном руководстве и прилагаемых документах;
- использовать индивидуальные средства защиты при установке, испытании и обслуживании.

Меры предосторожности для предотвращения ошибок персонала:

- ознакомьте операторов с техникой безопасности;
- транспортируйте торговый автомат в упаковке или без при соблюдении техники безопасности;
- иметь глубокие знания по установке автомата (проводимые работы и запрещенные действия);
- разборка торгового автомата должна быть безопасной, в соответствии с законами защиты окружающей среды и требованиям техники безопасности.



Предупреждение

В случае поломки или неисправности контактируйте только с квалифицированным персоналом из сервисной службы.



Важно

Производитель не несет ответственности за любые повреждения или травмы, произошедшие из-за несоблюдения приведенных здесь требований безопасности.

3.3 Требования к персоналу

Для гарантии безопасности торгового автомата требуются разделение на три типа персонала с разным уровнем специализации



Пользователь

Доступ к внутренним частям торгового автомата пользователю запрещен



Оператор

Сервис-инженер отдает на хранение ключ доступа оператору, отвечающему за загрузку, чистку автомата, его включение и выключение.



Предупреждение

Оператор не имеет права выполнять операции, которые в данном руководстве отмечены как обязанности сервис-инженера



Сервис-инженер

Сервис-инженер – единственный, кто имеет право программирования, настройки и проведения техобслуживания торгового автомата.

3.4 Элементы защиты

Торговый автомат снабжен:

- защитным микропереключателем двери (поз. 17), отключающим питание всех внутренних частей при открытии двери;
- защитным микропереключателем, расположенным на окне выдачи, блокирующим цикл руки выдачи при открытии окна.



Сервис-инженер

При программировании или изменении настроек только сервис-инженер может отключать режим безопасности, замыкая сервисным ключом микрок двери (Рис. 7) и производить работы под напряжением при открытой двери.



Рис. 7



Предупреждение

Эта операция, необходимая для запуска торгового автомата, отключает режим безопасности.

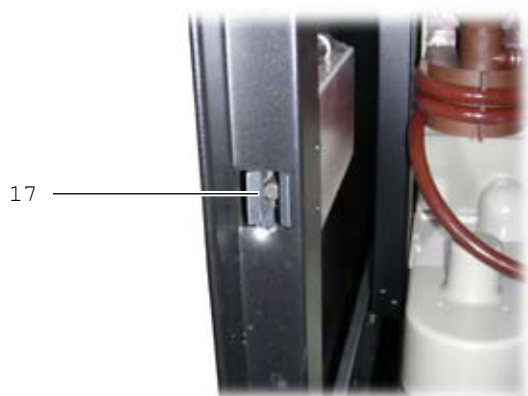
Поэтому она должна выполняться квалифицированным персоналом (сервис-инженером), осознающим риски, связанные с наличием работающих или движущихся частей.

3.5 Существующая опасность

Отделение выдачи напитка защищено окном выдачи, снабженным защитным микропереключателем.

Если она открывается во время цикла приготовления, механические движения прекращаются, но начавшийся процесс приготовления продолжается до завершения.



Предупреждение

Если поместить руки в зону выдачи в ходе приготовления, то есть риск получить ожоги!

Запрещено открывать окно выдачи и вынимать стакан или помещать руки в зону выдачи в процессе приготовления, не дожидаясь завершения (Рис. 8).

Дождитесь появления на дисплее надписи «НАПИТОК ГОТОВ», прежде чем вынимать его



Fig. 8



Важно

Если окно выдачи открыто в ходе приготовления, появляется надпись "ЗАКРОЙТЕ СЛОТ ВЫДАЧИ", и работа руки выдачи прекращается и не возобновляется до закрытия окна.

Напиток нельзя приготовить до тех пор, пока не будет вынут предыдущий стакан.

Прежде чем приготовить напиток, убедитесь, что предыдущий стакан вынут и место для стакана свободно.

4 Транспортировка и хранение

4.1 Разгрузка и транспортировка

Разгрузка и транспортировка после доставки должны проводиться только квалифицированным персоналом с использованием соответствующего оборудования.

Торговый автомат находится на поддоне в палетной пленке с четырьмя защитами из пенопласта по углам (Рис . 9).



Рис. 9

Рекомендуется использовать погрузчик для выгрузки торгового автомата из транспорта (Рис. 10).



Рис. 10

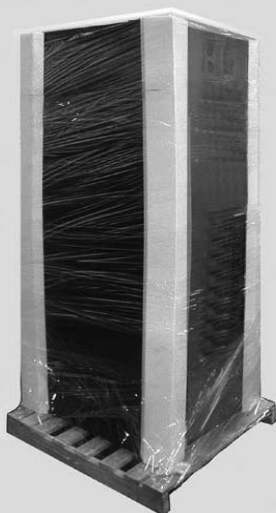

Предупреждение

Торговый автомат всегда должен находиться в вертикальном положении.

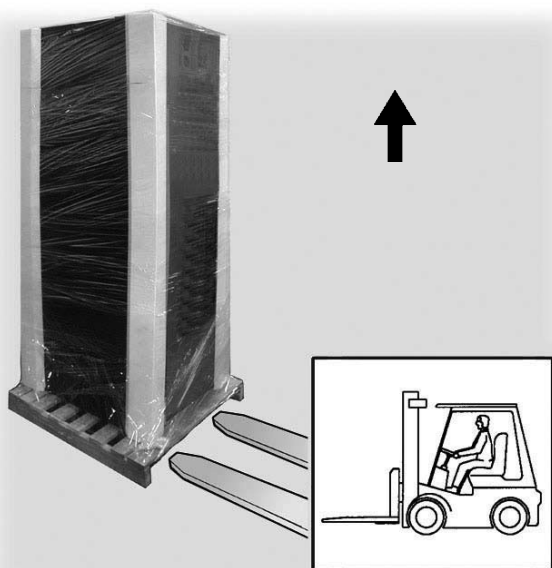
Остерегайтесь:

- кантования торгового автомата;
- переворачивания или помещения автомата в горизонтальное положение при транспортировке и перемещениях;
- тряски торгового автомата;
- подъема автомата с помощью веревок или кранов;
- воздействия погодных условий, размещения в условиях повышенной влажности или близости от источников тепла.

4.2 Хранение

Если торговый автомат не планируется устанавливать немедленно, его следует хранить в закрытом помещении в соответствии со следующими инструкциями:

- автомат в упаковке следует хранить в сухом закрытом помещении при температуре от 1°C до 40°C;
- не помещать другую технику или коробки на автомат (Рис. 11);
- рекомендуется защитить торговый автомат от воздействия пыли, грязи и т.п.



Рис. 11

5 Установка

5.1 Важно



Предупреждение

Нельзя устанавливать автомат вне помещений и в местах с температурой ниже 1°C или выше 32°C, а также во влажных и пыльных местах.

Для установки требуются как минимум 2 человека.

Прежде чем устанавливать проверьте место установки на соответствие следующим требованиям:

- розетка питания должна находиться в доступном месте, не далее чем в 1,5 метрах;
- напряжение в розетке должно соответствовать указанным на идентификаторе данным;
- поверхность или пол НЕ ДОЛЖНЫ иметь уклон более 2°.

При необходимости размещения автомата рядом со стеной расстояние от задней стенки автомата до нее должно быть не менее 15 см (Рис.12).



Рис. 12

5.2 Распаковка и установка



При получении автомата убедитесь в отсутствии повреждений при транспортировке, целостности упаковки и в том, что все внутри в наличии.

Белый пакет с надписью "Customer kit" поставляется вместе с автоматом и содержит перечисленное на Рис. 13.

- руководство
- шнур питания
- синий сервисный ключ (для сервис-инженеров)
- этикетки напитков и ценники
- инструкции
- наклейки на контейнеры



Рис. 13

Снимите палетную пленку и четыре пенопластовые защиты по углам (Рис. 14).

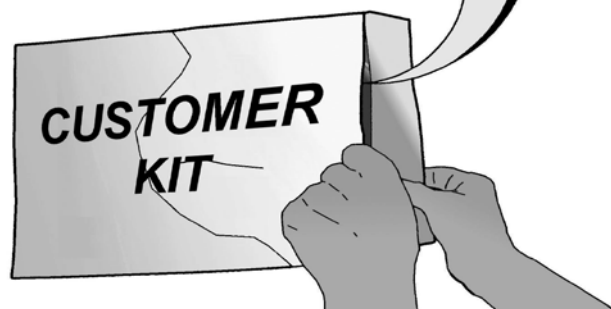

Рис. 14

При обнаружении каких либо повреждений следует немедленно поставить в известность об этом перевозчика и сообщить продавцу. Если они не находятся в стране покупателя, следует связаться непосредственно с компанией-производителем.

Внутри автомата найдите пакет содержащий:

- 4 ножи;
- 1 ключ для центрального кофейного устройства (ЦУ).

Поднимите поддон так, чтобы можно было отвернуть четыре крепежных болта



Рис. 15

Вверните четыре опорные ножки В (Рис. 16).

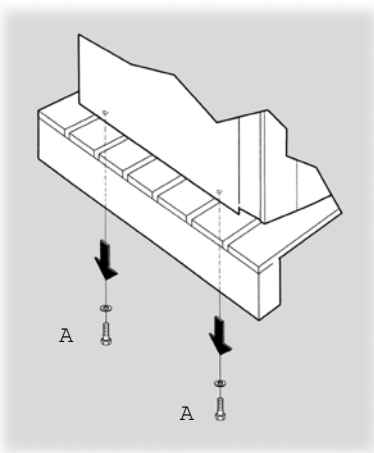
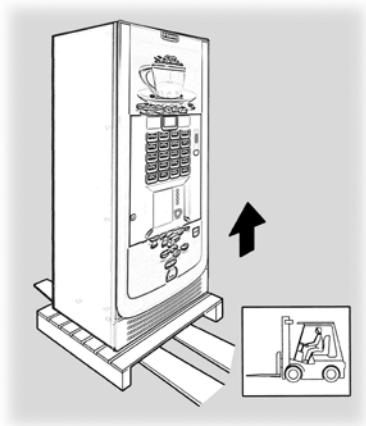

Рис. 16

Выньте ключ из отделения выдачи (Рис. 17).

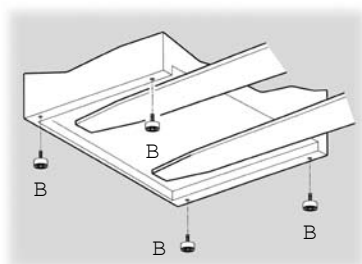
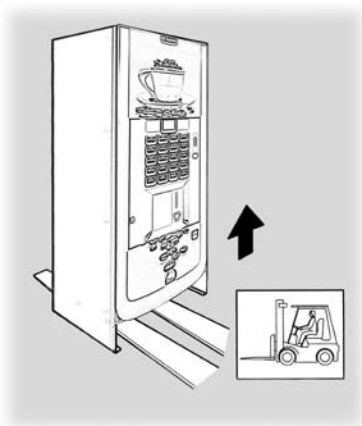

Рис. 17

Вставьте ключ и откройте дверь, повернув его по часовой стрелке (Рис. 18).



Рис. 18

Установите нижнюю панель (Рис. 19), используя два винта.



Рис. 19

Выставьте по уровню, используя регулировочные гайки (Рис. 20).



Рис. 20

Перед запуском автомата открутите 4 винта, для демонтажа транспортировочной пластины (Рис.21).

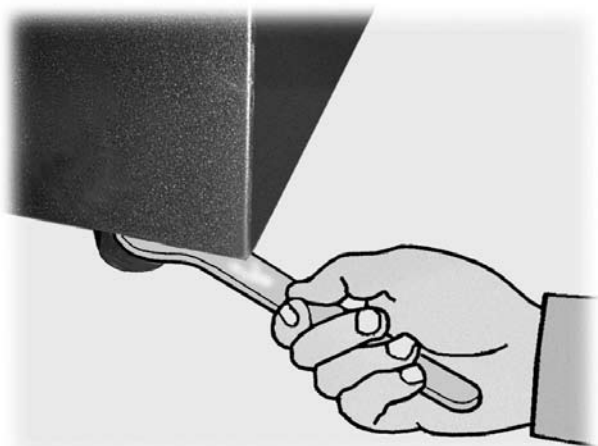

Рис. 21

5.3 Использование размешивателей разной длины

Автомат поставляется с предустановкой на использование размешивателей длиной 90 мм.

Предупреждение

Если используются размешиватели длиной 90 мм, убедитесь что вставлена резиновая игла (Рис. 22-23)



Рис. 22



Рис. 23

Для перехода с размешивателей длиной 90 мм на размешивателей длиной 105 мм или 115 мм следует:

- отвернуть два винта, крепящих направляющую (Рис. 24 и 25);



Рис. 24



Рис. 25

- передвинуть направляющую к отверстиям, соответствующим нужному размеру размешивателей (Рис. 26) и завернуть винты

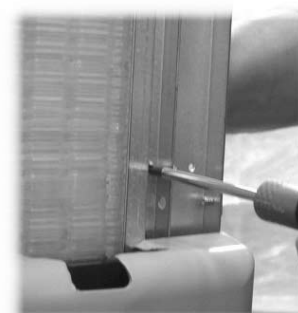

Рис. 26

5.4 Замена бирок

Выньте панель кнопок (Рис. 29).

Бирки напитков

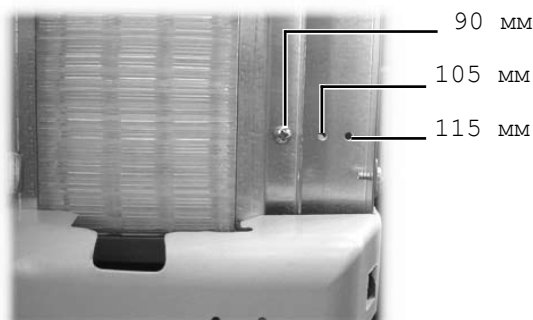
Снимите трубы стаканов и открутите 4 оранжевые гайки, удерживающие панель кнопок (Рис. 27).

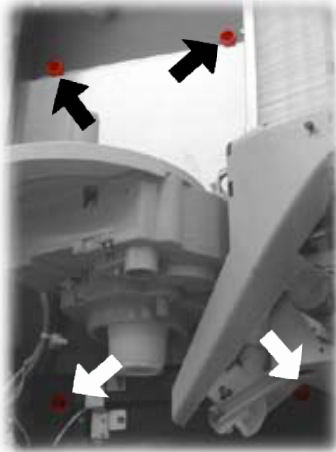

Fig. 27

Снимите защиту и отсоедините разъемы показанные на Рис. 28.



Рис. 28



Рис. 29

Вставьте бирки напитков (Рис. 30).

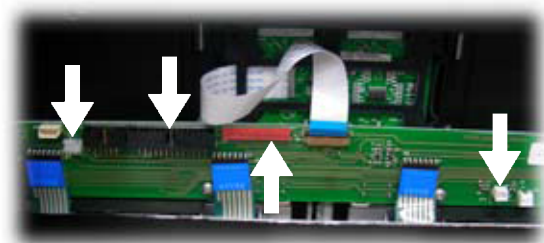

Рис. 30

Проверьте правильность установки бирок на запрограммированные кнопки напитков (Рис. 31 и 32).

Стандартная конфигурация

1



Рис. 31

Стандартная конфигурация напитков

2

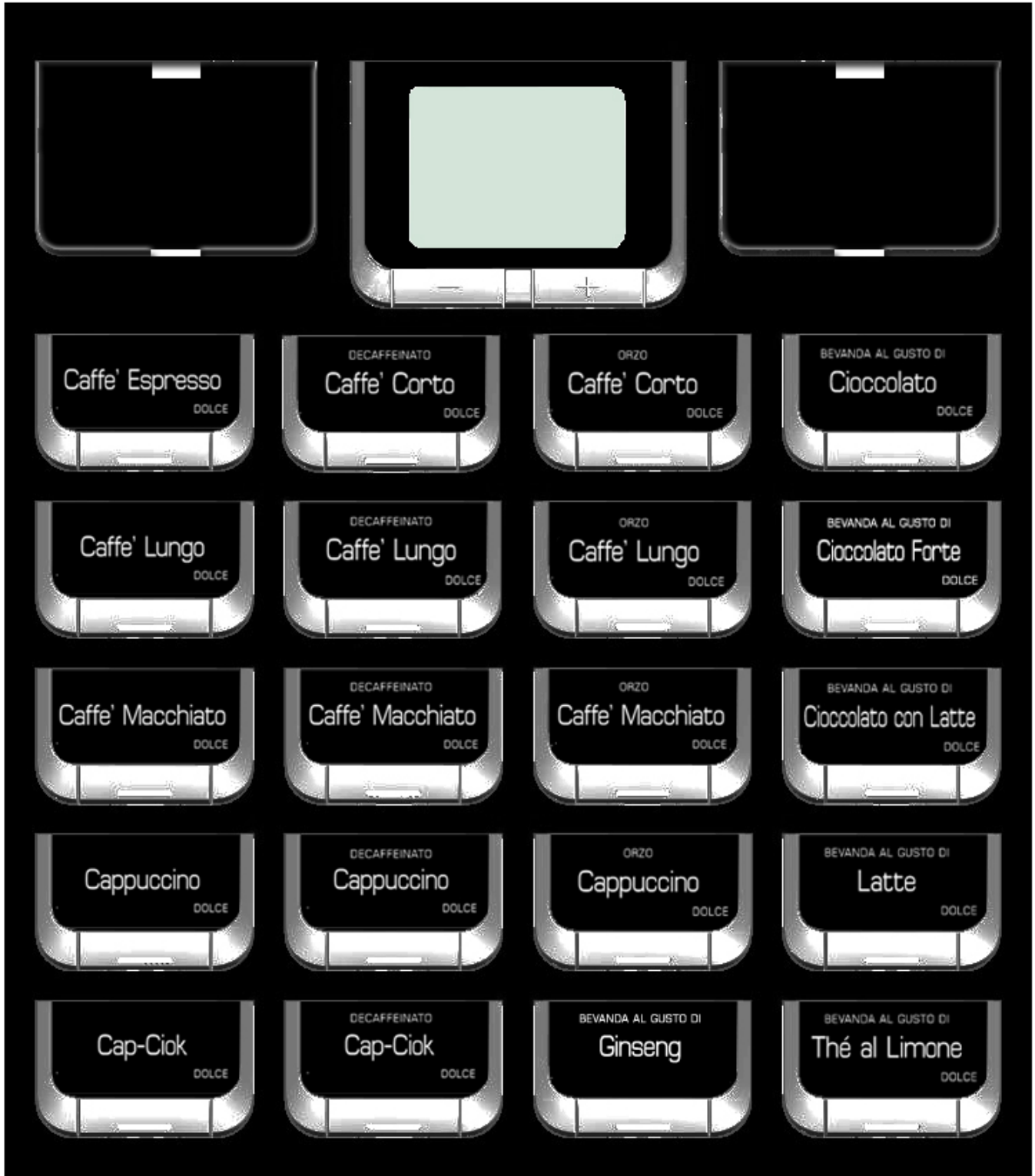

Рис. 32

Инструкции пользователя

Открутите две верхние оранжевые гайки (Рис. 27), снимите защиту (рис. 28) и выньте пластмассовую защитную панель инструкции нажатием на ее внутреннюю защелку (Рис. 33).

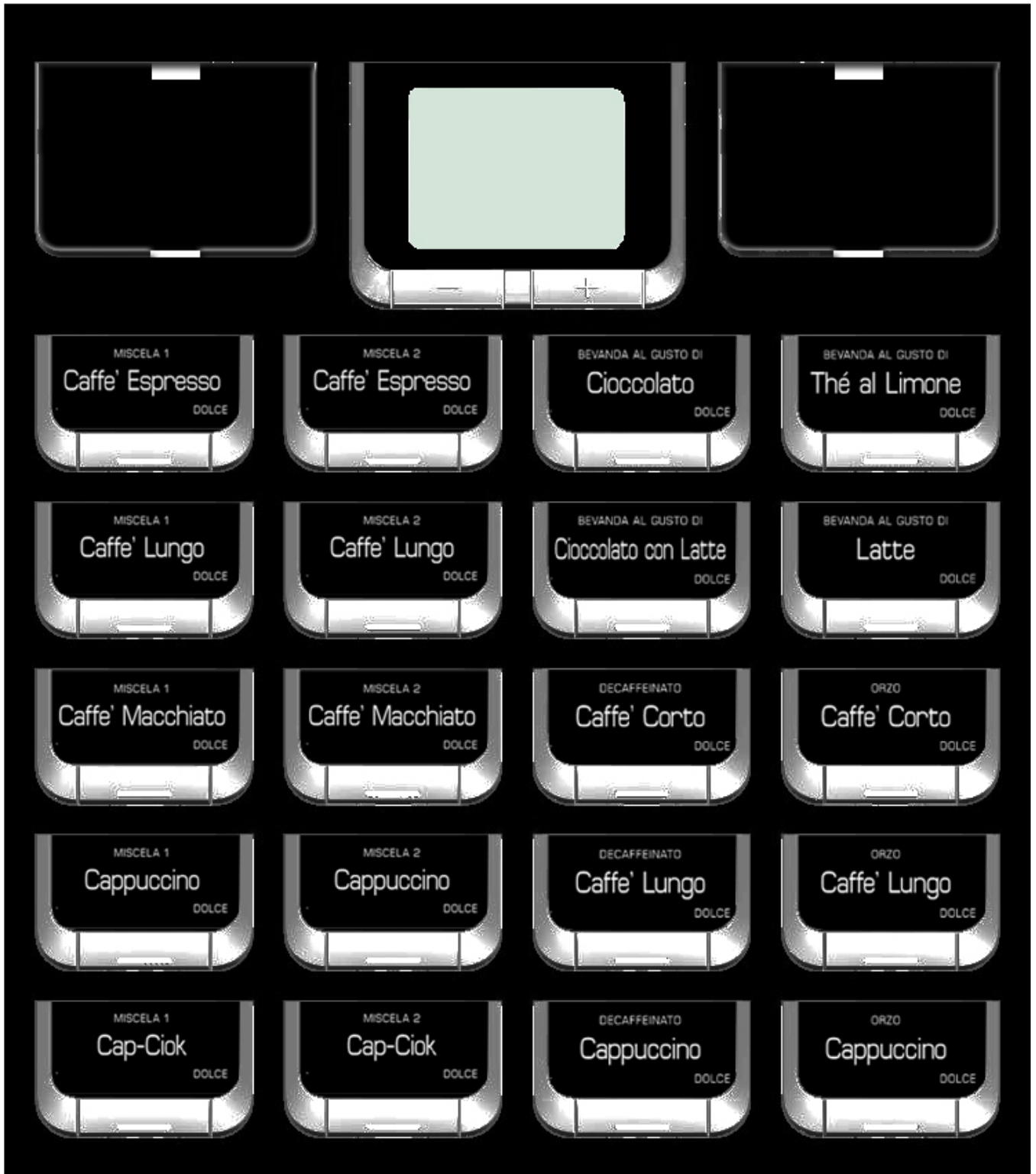

Рис. 33

Поместите инструкцию внутрь и защелкните обратно (Рис. 34).



Рис. 34

5.5 Крепление мусорного пакета



Снимите зажимное кольцо со сброса кофе (рис.35).



Рис. 35

Пропустите через кольцо верх пакета (объемом 50 л) (Рис. 36)

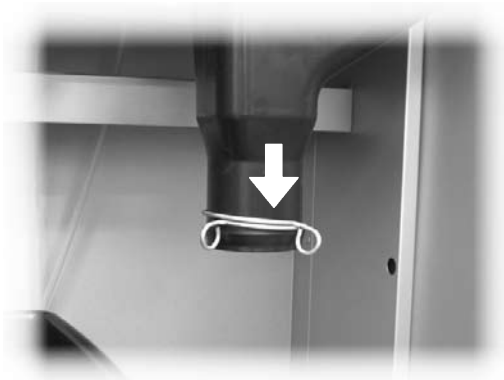

Рис. 36

Оденьте пакет на сброс кофе (Рис. 37).



Рис. 37

5.6 Установка платежных систем



Торговый автомат поддерживает установку следующих платежных систем:

- работающие по протоколу parallel 24В DC;
- работающие по протоколу executive (или же Price Holding);
- работающие по протоколу MDB;
- работающие по протоколу BDV;
- cancelling machine 24В DC;
- работающие по протоколу parallel 12В DC (при установке дополнительного модуля).

Важно

Торговый автомат поставляется без какой либо платежной системы, которая устанавливается специалистом настраивающим его.

После установки выбранной платежной системы нужно выставить соответствующие параметры в меню программирования.

В автомате подготовлено место для установки карточных систем (Рис. 38).



Рис. 38



Рис. 39



Предупреждение

Производитель не несет ответственности за порчу имущества и/или травмы вследствие установки платежной системы. Ответственность лежит на специалисте, проводившем установку.

5.7 Подключение к водопроводу



Важно

Рекомендуется использовать умягчитель, особенно при использовании воды с высоким содержанием кальция и магния (жесткая вода).

Возможно подсоединение торгового автомата к водопроводу с давлением 1,5 - 8 бар (см. идентификатор).

Снять крышку со штуцера, расположенного на задней панели торгового автомата (Рис. 39). Подсоединить шланг гибкой подводки на 3/4" (Рис. 39).

5.8 Подключение к электросети



Предупреждение

Сервис-инженер, ответственный за установку торгового автомата, должен убедиться, что:

- электросистема соответствует требованиям действующих норм техники безопасности;
- подаваемое напряжение соответствует указанному на идентификаторе.

В случае сомнений остановить установку и обратиться к квалифицированному персоналу для тщательной проверки системы.

Торговый автомат комплектуется шнуром питания, который следует подсоединить к разъему на задней панели торгового автомата (Рис. 40).



Рис. 40

Не используйте адаптеры и тройники (Рис. 41). **6.3. Функции кнопок в рабочем режиме**



Рис. 41

6 Средства управления

6.1. Дисплей

Дисплей (2 - Рис. 1) выдает сообщения в рабочем режиме, в режиме программирования и техобслуживания.

6.2. Клавиатура



Важно

Функция каждой кнопки меняется в соответствии с режимом состояния автомата (рабочий или режим программирования).



Рис. 42

Кнопка "+" – количество сахара (Рис. 42)
Увеличивает количество сахара, добавляемого в выбранный напиток. Нажимайте эту кнопку до выбора напитка.

Выбранное значение сохраняется в течение 8 секунд.

Кнопка "-" – количество сахара (Рис. 42)
Уменьшает количество сахара, добавляемого в выбранный напиток. Нажать эту кнопку до выбора напитка.

Выбранное значение сохраняется в течение 8 секунд.

Кнопка - «Предвыбор» (Рис. 42)
Функции этой кнопки можно выбрать из следующего списка:

- А. Переключение на выбор напитков 21-35 и 37-40
- В. Напиток 16
- С. Отключено

Кнопка «Предвыбор/Стакан» (Рис. 42)
Функции этой кнопки можно выбрать из следующего списка:

- А. Предварительный выбор или отмена автоматического стакана
- В. Напиток 17
- С. Отключено

Кнопки (с 1 по 20 - Рис. 42)
Нажатием этих кнопок производится выдача запрограммированных напитков

6.4. Кнопки платы управления



Плата имеет три кнопки, с помощью которых сервис-инженер производит программирование и обслуживание (Рис. 43).





Рис. 43

7 Загрузка и запуск

7.1 Загрузка контейнеров (одна кофемолка)

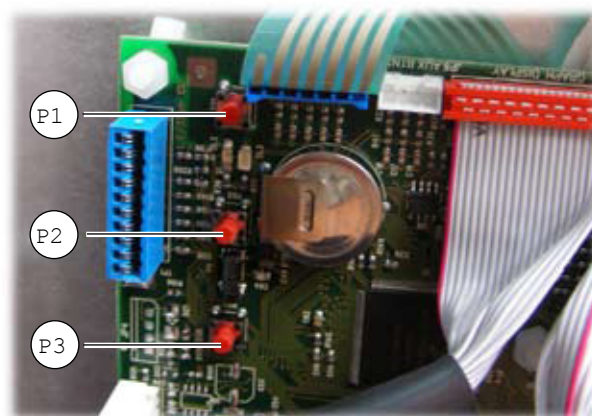
 **Важно**

Установленные контейнеры рассчитаны на выдачу следующих продуктов (Рис. 44):

- Растворимый продукт 1 = Чай
- Растворимый продукт 2 = Шоколад
- Растворимый продукт 3 = Растворимый кофе (бульон)
- Растворимый продукт 4 = Молоко
- Растворимый продукт 5 = на Ваш выбор
- Растворимый продукт 6 = на Ваш выбор





Рис. 44

7.2 Загрузка контейнеров (две кофемолки)

 **Важно**

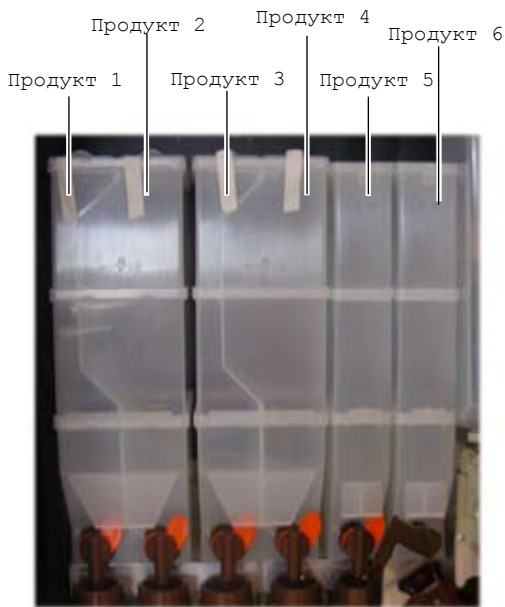
Установленные контейнеры рассчитаны на выдачу следующих продуктов (Рис. 45):

- Растворимый продукт 1 = Чай
- Растворимый продукт 2 = Шоколад
- Растворимый продукт 3 = Растворимый кофе (бульон)
- Растворимый продукт 4 = Молоко
- Растворимый продукт 5 = на Ваш выбор



Рис. 45

7.2.1 Загрузка растворимых продуктов

Откройте крышку соответствующего контейнера (Рис. 46).

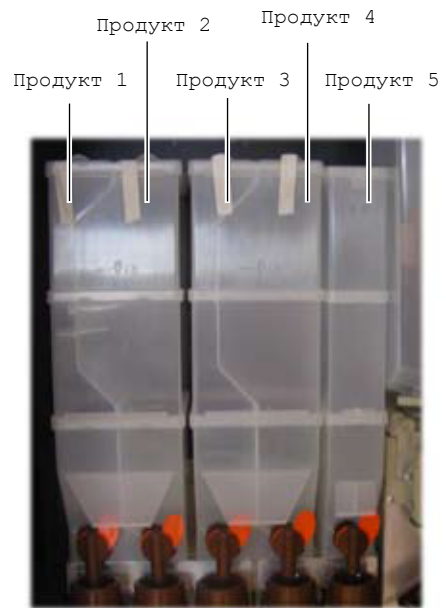

Рис. 46

Засыпьте продукт в контейнер (Рис. 47).



Рис. 47

Закройте крышку контейнера.

7.2.2 Загрузка сахара



Откройте крышку контейнера и засыпьте сахар в контейнер (Рис. 48).



Рис. 48

Закройте крышку контейнера.

7.2.3 Загрузка кофейных зерен



Снимите крышку контейнера (Рис. 49).



Рис. 49

Загрузите кофейные зерна в контейнер (Рис. 50).



Рис. 50

Закройте контейнер.

Если автомат имеет два контейнера для зернового кофе - загрузите оба контейнера разными сортами.



Важно

Если Вы забудете открыть задвижку контейнера зерен кофе, то в ходе работы автомата появится сообщение "НЕТ ЗЕРЕН КОФЕ".

Для сброса ошибки выполните следующие действия:

- нажмите кнопку P2 (Рис. 43) чтобы войти в меню обслуживания;
- дважды нажмите кнопку "e" (Рис. 42), чтобы сбросить ошибку (см. 8.3.3).

7.3 Дозировка кофе



Торговый автомат поставляется со стандартным, установленным производителем расходом кофе на одну порцию. Настройка составляет 7,0 г в случае коричневого цвета центрального устройства и 8,7 г в случае серого.

Изменение дозировки кофе можно проводить на двух уровнях:

- снять крышку дозатора кофе (Рис. 51);



Рис. 51

- переместить защелку в верхнее положение за край зубчатой рейки, введя тем самым ее внутренний рычаг из планки грубой регулировки;
- установить планку внутренней регулировки так, чтобы, при возврате защелки в рабочее положение ее внутренний рычаг попал в одно из 4 положений, обозначающих количество (6 г. - 7 г. - 8 г. - 9 г.) (Рис. 52) (данная процедура требует снятия дозатора и проводится только при установке центрального устройства другого цвета);



Рис. 52

- окончательно отрегулировать дозировку, вернув защелку в одно из положений зубчатой рейки (1 зуб = 0,2 г) (Рис. 53).

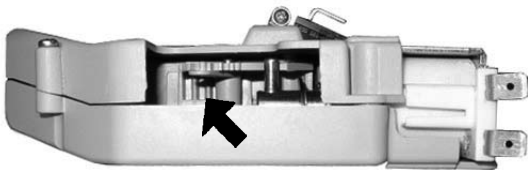

Рис. 53

7.4 Настройка помола кофе



Вращением регулировочной ручки (Рис. 54) выставить нужную цифру помола на кофемолке.

После любой регулировки необходимо сделать три порции кофе, прежде чем новая установка начнет действовать.



Рис. 54

7.5 Регулировка скорости потока воды для растворимых продуктов

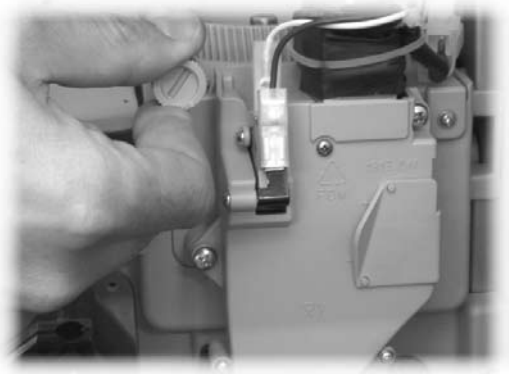

Для качественного приготовления напитков важно правильно установить скорость потока воды на растворимые продукты. Автомат поставляется со стандартными корректными настройками, и данная процедура требуется только после замены клапана или для индивидуальных настроек.

Для установки скорости потока используется регулировочный винт на соответствующем клапане (Рис. 55). Вращение по часовой стрелке уменьшает скорость потока, против часовой стрелки - увеличивает.



Рис. 55

Специальный пункт (см. 8.3.3) в меню обслуживания помогает отрегулировать клапан, открывая его на 10 с. Процедура:

- 1) выбрать **Тест воды** (см. 8.3.3)
- 2) отрегулировать соответствующий клапан (Рис. 55)
- 3) подставить емкость для воды
- 4) выбрать в меню нужный клапан и нажать Enter
- 5) выбранный клапан откроется на 10 сек, результатом в емкости должно быть 90 мл воды

Если количество воды другое продолжить регулировать клапан (Рис. 55) и повторить с пункта 4.

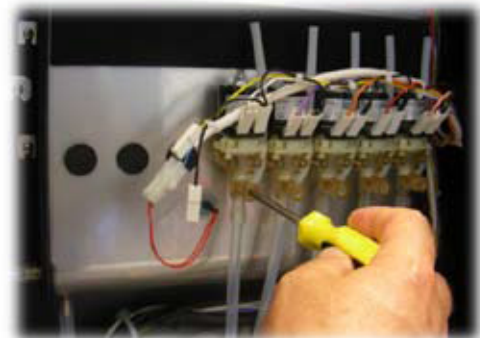
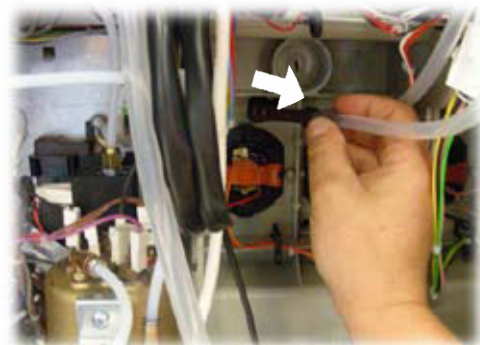
7.6 Загрузка размешивателей

Важно

Необходимо использовать специальные размешиватели для вендинга, без дефектов и размеры которых соответствуют указанным в разделе 2.4.

- вынуть металлический грузик из направляющей для размешивателей (Рис. 56).



Рис. 56

- поместить пачку размешивателей, не снимая упаковочную ленту (Рис. 57);
 - опустить пачку до дна, разрезать и удалить упаковочную ленту (Рис. 58).



Рис. 57



Рис. 58

- По окончании загрузки установите металлический грузик на верх стопки размешивателей (Рис.59).



Рис. 59

Убедиться, что размешиватели не имеют заусенцев, не погнуты и все лежали горизонтально.

7.7 Загрузка стаканов

Необходимо использовать только специальные стаканы для вендинга - диаметром 70-71 мм, старайтесь не сдавливать их при загрузке.

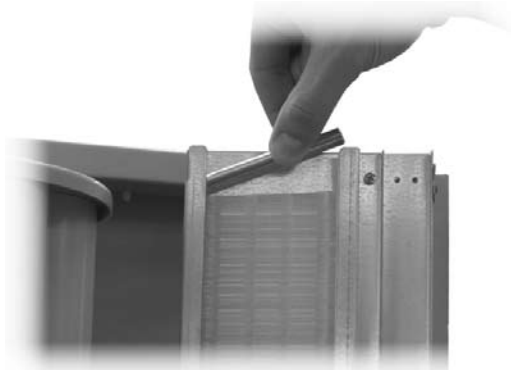
Важно

Не пытайтесь провернуть трубы стаканов вручную.

При пустом отверстии выдачи стаканов выполните следующие действия:

- снять крышку труб стаканов (Рис. 60)



Рис. 60

- загрузить ближнюю к Вам трубу стаканов (Рис. 61)

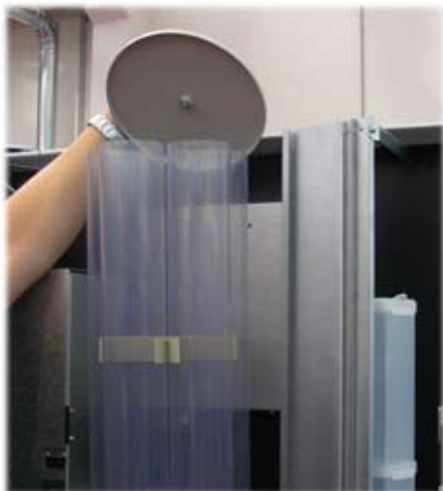

Рис. 61

- вернуть крышку труб назад.

7.8 Первый запуск торгового автомата



Загрузить автомат (следуя изложенному ранее в руководстве) и подключить шнур питания (см. 5.9).

После появления надписи «Atlante» активируется самодиагностика.

В ходе самодиагностики проверяются следующие устройства:

- центральное устройство, рука напитков, толкатель размешивателей, носик сахара выставляются в начальное положение;
- по необходимости активируются редуктор труб стаканов и редуктор выдачи стакана.

Также, при автодиагностике дозаполняется бойлер растворимых продуктов и делается промывка через бойлер кофе (*).

После окончания автодиагностики начинается нагрев всех бойлеров.

(*). При первом запуске необходимо убедиться в действительном заполнении:

- бойлера кофе путем принудительной промывки из меню обслуживания до тех пор пока не потечет вода из трубки кофе;
- бойлера растворимых продуктов путем промывки.

По окончании работ по заполнению водой гидравлических систем приступить к настройке помола кофемолки по необходимости (см. 7.4).

7.9 Заполнение гидравлической системы



При первом запуске автомата необходимо заполнить гидравлическую систему. Используется пункт меню обслуживания «Заполнение бойлера» для кофейного бойлера. Бойлер растворимых продуктов будет при этом заполняться автоматически.



Важно

Перед первым запуском автомата промойте умягчитель или фильтр, в том числе с целью наполнения водой и удаления воздуха.

7.9.1 Автоматическое заполнение бойлера растворимых продуктов

При включении автомат заполнения бойлера растворимых продуктов происходит автоматически. Это требует нескольких минут. В случае неудачи, автомат выдаст сообщение об ошибке 24 (ошибка наполнения бойлера). Необходимо понять и устранить причину ошибки и запустить автозаполнение заново.

Нагрев не начнется пока бойлер растворимых продуктов не заполнится полностью.

Время нагрева бойлера растворимых продуктов 15-20 мин.



Важно

Несколько раз пережмите трубку между бойлером растворимых продуктов и промежуточным (air-break) бачком. Это надо делать для устранения воздушных пузырей, появление которых возможно (Рис. 62).



Рис. 62

7.11 Использование торгового автомата

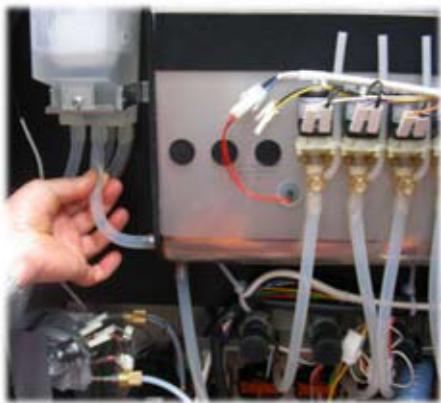

Важно

Инструкция пользователя находится спереди торгового автомата.

Приготовление напитка описывается в разделе 9.

7.9.2 Ручное заполнение бойлера кофе



Данная процедура необходима только при первом запуске автомата.

После активации автомата заполнение кофейного бойлера делается следующими процедурами:

- нажать кнопку P2 (Рис. 43) для входа в меню обслуживания;
- нажать кнопку «е» (Рис. 63) и далее кнопкой «Вперед» («+» – Рис. 63) выбрать пункт «Промывка»;
- нажать кнопку «е» (Рис. 63) для запуска промывки бойлера кофе.



Важно

После наполнения бойлеров необходимо сделать промки через все трубки выдачи до получения стабильных потоков воды.

7.10 Чистка частей, контактирующих с продуктами



Необходима чистка всех частей торгового автомата, контактирующих с продуктами:

- тщательно вымыть руки;
- приготовить антибактериальный хлорный раствор, следуя инструкции на упаковке;
- снять все контейнеры;
- снять все диспенсоры и трубки продуктов;
- промыть все в приготовленном растворе.

8 Меню программирования и обслуживания



Важно

В данном разделе показано, как устанавливать или изменять настройки программирования и обслуживания торгового автомата.

Поэтому его необходимо внимательно прочитать и приступить к работе только после того, как станет понятной последовательность действий.

8.1 Описание кнопок программирования и обслуживания



Для навигации по меню торгового автомата используются описанные ниже кнопки.

Кнопка "e": ENTER (ввод, 4 - Рис. 63)

Нажатием этой кнопки возможно выйти на следующий уровень программирования или обслуживания. Возможно также изменить или подтвердить установленные значения в меню программирования или обслуживания.

Кнопка "c": CANCEL (отмена, 3 - Рис. 63)

Нажатием этой кнопки возможно вернуться на предыдущий уровень меню программирования или обслуживания. Можно также отменить сохранение измененных значений.

Кнопка "V": DOWN (назад, 2 - Рис. 63)

Нажатием этой кнопки можно перейти к предыдущему пункту меню на том же уровне. Также эта кнопка используется для уменьшения числового значения.

Кнопка "^": UP (вперед, 1 - Рис. 63)

Нажатием этой кнопки можно перейти к следующему пункту меню на том же уровне. Также эта кнопка используется для увеличения числового значения.



Рис. 63

8.2 Меню программирования

Структура меню программирования показана в пункте 8.2.2.

В 8.2.3 каждый пункт подробно расписан.

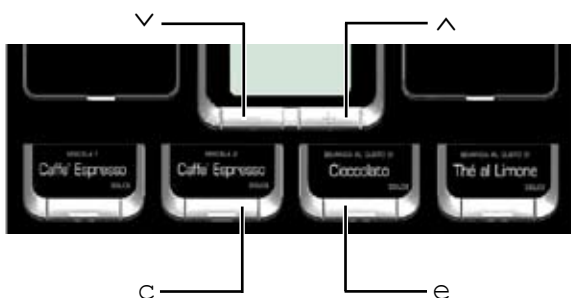
8.2.1 Вход в меню программирования



Откройте дверь, вставьте синий сервисный ключ (см. 3.4) и нажмите кнопку P1 (Рис. 64) для входа в меню программирования.



Рис. 64

При отсутствии пароля происходит непосредственный вход в меню программирования.

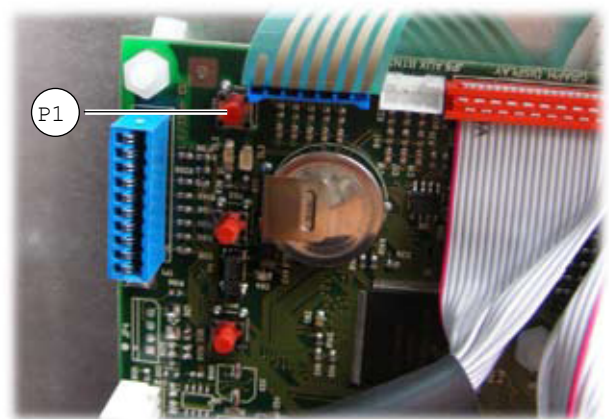

Важно

Если для входа в меню используется пароль, то на дисплее появляется сообщение "ПАРОЛЬ 000000" с мигающим курсором на первой цифре.

Нужно ввести пароль с помощью кнопок UP и DOWN, подтверждая вводимые цифры нажатием кнопки ENTER.

Для выхода из меню программирования и перехода к рабочему режиму автомата выполните следующие действия:

- вынуть тестовый ключ;
- закрыть дверь и подождать пока завершится процесс самодиагностики.

8.2.2 Структура меню программирования

1.	Настройки системы	1.22.	Язык	2.4.6.	Макс. сдача
1.1.	Код ТА	1.23.	Проверка зоны выдачи	2.4.7.	Правило сдачи
1.2.	Стоп	1.24.	Смена пароля	2.4.8.	Мин.кол-во монет
1.2.1.	Стоп кофе 1	1.24.1.	Пароль	2.4.9.	Загрузка монет
1.2.2.	Стоп кофе 2	1.25.	Время ВКЛ/ВЫКЛ	2.4.10.	Выгрузка монет
1.2.3.	Стоп напитков	1.25.1.	Вкл.1	2.4.11.	Сдача после продажи
1.2.4.	Сброс	1.25.2.	Выкл.1	2.4.12.	Активные купюры
1.3.	Обратный счет	1.25.3.	Вкл.2	2.4.13.	Возврат купюры
1.3.1.	Замена фильтра	1.25.4.	Выкл.2	2.4.14.	MDB Slave адрес
1.3.2.	Предлимит фильтра	1.26.	EVA-DTS	2.5.	Макс. кредит
1.3.3.	Лимит фильтра	1.26.1.	EA1..2 (Events)	2.6.	Многокр. продажа
1.3.4.	Сброс фильтра	1.26.2.	EA3..5 (Readouts)	2.7.	Время удерж.кредита
1.3.5.	Фильтр вкл.	1.26.3.	LA1-Prices Lists	2.8.	Установка нул.зн.
1.4.	Мин. температура	1.26.3.1.	LA1 Normal Prices	2.9.	Разделитель
1.5.	Макс. температура	1.26.3.2.	LA1 Diff Prices 1	3.	Настройка напитков
1.6.	Температура р.пр.	1.26.3.3.	LA1 Diff Prices 2	3.1.	Сперва р.п.
1.7.	Цикл. промывка	1.26.3.4.	LA1 Card Prices	3.2.	Активные напитки
1.8.	Предпомол	1.26.3.5.	LA1 Free	3.3.	Приготоввл. напитков
1.9.	Подогрев р.пр.	1.26.3.6.	LA1 Test	4.	Настройки продаж
1.9.1.	Р. продукт	1.26.4.	PA1..4 Products	4.1.	Таблица цен
1.10.	Пренагрев кофе	1.26.5.	VA1..3 Sales	4.1.1.	Цена
1.10.1.	Тип подогрева	1.26.6.	BA1-CA15-Cash	4.2.	Цены напитков
1.11.	Программа надписей	1.26.7.	DA1..7-CashLess	4.2.1.	Нормальный
1.11.1.	Режим ожидания	1.27.	Датчик стакана	4.2.1.1.	Общая цена
1.11.2.	Приготовление	1.28.	Полное меню	4.2.1.2.	Единичные цены
1.11.3.	Предвыбор 1	2.	Платежная система	4.2.2.	Доп. цены 1
1.11.4.	Предвыбор 2	2.1.	Протокол	4.2.3.	Доп. цены 2
1.11.5.	Не работает	2.2.	Приемник монет	4.2.4.	По карте
1.12.	LCD контраст	2.2.1.	Доступно	4.2.4.1.	Цены по карте
1.13.	Размешиватель	2.2.2.	Номиналы монет	4.3.	Бесплатно
1.14.	Мех. счетчик	2.2.2.1.	Монета	4.4.	Бесплатно «Вкл»
1.15.	Часы	2.3.	Приемник купюр	4.5.	Бесплатно «Выкл»
1.15.1.	Время	2.3.2.	Уровень запрета	4.6.	Цены 1 - ВКЛ
1.15.2.	Дата	2.3.3.	Номиналы купюр	4.7.	Цены 1 - ВЫКЛ
1.16.	Многокр. выдача	2.3.3.1.	Купюра	4.8.	Цены 2 - ВКЛ
1.16.2.	АТИВ мног.выдачи	2.4.	Настройки MDB	4.9.	Цены 2 - ВЫКЛ
1.17.	Активный сброс	2.4.1.	Пополнение актив.		
1.18.	Кнопка «бесплатно»	2.4.2.	Макс. загрузка карты		
1.19.	Кнопка напитков 17	2.4.3.	Макс. значение карты		
1.20.	Кнопка напитков 16	2.4.4.	Активные монеты		
1.21.	Датчик окна выдачи	2.4.5.	Альт. сдача		

8.2.3 Описание пунктов меню программирования

При достижении заданного значения - в Базе ошибок появится сообщение W83

1. Настройки системы ...	Настройки системы Пункты меню «Настройки системы»:
1.1. Код ТА 000000	Код ТА Позволяет установку идентификационного кода для торгового автомата.
1.2. Стоп ...	Стоп Позволяет заблокировать напиток или кофе при приготовлении заданного кол-ва.
1.2.1. Стоп кофе 1	Стоп кофе 1 Позволяет заблокировать кофе 1, после заданного кол-во приготовлений
1.2.2. Стоп кофе 2	Стоп кофе 2 Позволяет заблокировать кофе 2, после заданного кол-во приготовлений
1.2.3. Стоп напиток	Стоп напиток Позволяет заблокировать напитки, после заданного кол-во приготовлений
1.2.4. Сброс ...	Сброс Сбрасывает все стоп-счетчики на ноль.
1.3. Обратный счет ...	Обратный счет Позволяет включить контроль замены фильтров воды (Доступен при активации Фильтр ВКЛ.)
1.3.1. Замена фильтра	Замена фильтра Дата последней активации «Сброс фильтра»
1.3.2. Предлимит фильтра	Предлимит фильтра Позволяет установить кол-во воды (литры) до замены фильтра.

1.3.3. Лимит фильтра 000	Лимит фильтра
1.3.4. Сброс фильтра	Сброс фильтра
1.3.5. Фильтр ВКЛ.	Фильтр ВКЛ.

Лимит фильтра
Показывает кол-во воды (литры) до замены фильтра.

Сброс фильтра
При активации - значения «Лимит фильтра», «Предлимит фильтра» и «Замена фильтра» актуализируются.

Фильтр ВКЛ.
Активирует пункт «Предлимит фильтра».



Важно

Значения «Лимит фильтра», «Предлимит фильтра», «Замена фильтра» и «Сброс фильтра» доступны из меню обслуживания (кнопка P2 на плате управления).

1.4. Мин. температура 00	Мин. температура
1.5. Макс. температура 000	Макс. температура
1.6. Температура р.пр. 000	Температура р.пр.

Мин. температура
Позволяет установить температуру, поддерживаемую автоматом в течение нескольких минут после выдачи порции напитка. Значение в градусах по Цельсию.

Макс. температура
Позволяет установить температуру, поддерживаемую автоматом после определенного времени после приготовления, чтобы компенсировать естественное уменьшение температуры в гидравлическом контуре. Значение в градусах по Цельсию.

Температура р.пр
Позволяет установить температуру бойлера растворимых продуктов.

1.7. Цикл. промывка нет	Цикл. промывка
-------------------------------	----------------

Цикл. промывка
Позволяет активизировать автоматическую промывку смесителей и диспенсеров.

Автоматическая промывка происходит следующим образом:
- первая промывка через 10 мин. после выхода в рабочий режим;
- вторая промывка через 7 часов от последнего приготовления.

<p>1.8. Предпомол Нет</p>	<p>Предпомол Активирует предварительный помол кофе после каждого приготовления кофесодержащего напитка.</p>	<p>1.11. Программа надписей ...</p>	<p>Программа надписей</p>
<p>1.9. Подогрев р.пр. Нет</p>	<p>Подогрев р.пр. Позволяет активировать преднагрев для выбранных растворимых продуктов.</p>	<p>1.11.1. Режим ожидания ** ATLANTE **</p>	<p>Режим ожидания Позволяет задать текст на дисплее для режима ожидания.</p>
<p>При этом автомат подает воду через диспенсер выбранного продукта. Выбор растворимого продукта осуществляется с помощью задания количества используемой воды в миллилитрах (мл).</p>		<p>1.11.2 Приготовление</p>	<p>Приготовление Позволяет задать текст на дисплее для режима приготовления напитка.</p>
		<p>1.11.3 Предвыбор группа 1</p>	<p>Предвыбор группа 1 Позволяет задать текст на дисплее при переходе на выбор напитков 21-35 и 37-40, путем нажатия кнопки 16.</p>
<p>Пример: настройки на рисунке задают преднагрев растворимого продукта 1 с использованием 10 мл. воды и не предусматривают его для растворимого продукта 2.</p>		<p>1.11.4 Предвыбор группа 2</p>	<p>Предвыбор группа 1 Позволяет задать текст на дисплее при переходе на выбор напитков 41-55 и 58-60, путем нажатия кнопки 17.</p>
<p>Преднагрев растворимого продукта происходит если: - прошло более 3 минут после последней работы миксера соответствующего диспенсера; - в настройке растворимого продукта используется вода в количестве < 50 единиц.</p>		<p>1.11.5. Не работает</p>	<p>Не работает Позволяет задать текст на дисплее при переходе автомата в нерабочее состояние, вследствие ошибки.</p>
<p>1.10. Преднагрев кофе 00</p>	<p>Преднагрев кофе Активирует предварительный цикл центрального устройства, если оно не использовалось определенное время.</p>	<p>1.12. LCD контраст</p>	<p>LCD контраст Позволяет задать контрастность дисплея.</p>
<p>1.10.1. Тип подогрева</p>	<p>Тип подогрева Включает или отключает преднагрев кофе. Создавая таким образом идеальную</p>	<p>1.13. Размешиватель</p>	<p>Размешиватель Обеспечивает выбор режима выдачи размешивателей.</p>
<p>температуру для приготовления кофе даже после простоя. Значение «Light» – используется при температурах более 22 С°, «Strong» – при более низких температурах.</p>		<p>ВСЕГДА: выдается всегда; С САХАРОМ: выдается, если напиток готовится с сахаром; С САХАРОМ или БЕЗ: выдается со всеми напитками, которые по умолчанию идут с сахаром, даже если они заказаны без него.</p>	
<p>1.14. Мех. счетчик</p>	<p>Мех. счетчик Позволяет выбрать режим работы электромеханического счетчика импульсов на 24В DC (опциональный блок): настраивается либо на количество порций кофе («КОФЕ»), либо напитков («НАПИТКИ»).</p>		

Часы

1.15. Часы	...
---------------	-----

Позволяет установить часы, минуты, день недели, день месяца, месяц и год

1.15.1. Время	08:00
------------------	-------

1.15.2. Дата	01 янв 08
-----------------	-----------

Многокр. выдача

1.16. Многокр. выдача	...
--------------------------	-----

Позволяет выбрать напитки для многократной выдачи и выбор максимального количества выдаваемых напитков.

1.16.1. Многокр. выдача	000
----------------------------	-----

1.16.2. АКТИВ мног.выдачи	
------------------------------	--

1.16.2. Напиток 1	Да
----------------------	----

Активный СБРОС

1.17. Активный СБРОС	Нет
-------------------------	-----

Активация сброса данных в меню «СТАТИСТИКА».

Кнопка «бесплатно»

1.18. Кнопка «бесплатно»	Нет
-----------------------------	-----

Активирует кнопку РЗ платы управления для бесплатной выдачи одной порции любого доступного продукта в рабочем режиме.

Кнопка напиток 17

1.19. Кнопка напиток 17	..
----------------------------	----

Программирует кнопку (напиток 17) на одну из следующих функций:

- А. Предвыбор стакана
- Б. Напиток 17
- В. Выбор 2-ой группы (напитки 41-55 и 58-60)
- Г. Отключена

А - Предвыбор: при активации этой опции можно получить напиток без стакана при нажатии кнопки «СТАКАН» до выбора напитка. После нажатия кнопки предвыбора у пользователя есть 8 секунд для выбора нужного продукта. Через 8 секунд предвыбор отменяется.

Установка цены

Установка цены стакана возможна только при активированном предвыборе стакана. Для установки выйдите в меню «ПРОГРАММИРОВАНИЕ» - пункт «ЦЕНА СТАКАНА» в меню «НАСТРОЙКИ ЦЕН».

Счетчики и статистика

Если активирован предвыбор стакана, автомат рассчитывает цену продукта по двум компонентам: напиток + стакан; поэтому необходимо выставить цену обоих компонентов. Сумма, оплачиваемая пользователем за каждый продукт со стаканом, выдается в виде суммы цены напитка и цены стакана. Ниже приводится практический пример.

Если: цена напитка 10.00, цена стакана 2.00

	Цена напитка	Цена стакана	Итого:	Увеличение счетчиков
Напиток со стаканом	10.00	2.00	12.00	Напитки стаканы
Напиток без стакана	10.00	2.00	10.00	Напитки

Счетчик напитков

Если продукт продан со стаканом, в статистике увеличиваются следующие параметры: счетчик выданного напитка, счетчик стакана и ВСЕГО ПРОДАНО на сумму напитка и стакана (12.00).

Если продукт продан без стакана, в статистике увеличиваются следующие параметры: счетчик выданного напитка и ВСЕГО ПРОДАНО на цену напитка (12.00).

Б - Напиток 17: при этой функции кнопка СТАКАН становится кнопкой выбора напитка, как и остальные. Оператор может запрограммировать на эту кнопку обычный напиток. На кнопке «СТАКАН» будет запрограммирован напиток 17.

В - предвыбор: при нажатии этой кнопки автомат позволяет выбрать другую группу напитков

Г - Отключено: нажатие кнопки не производит никакого действия

**Важно**

Счетчик стаканов увеличивается при выдаче стакана по любой причине.

1.20.
Кнопка напиток 16
Напиток

Кнопка напиток 16
Программирует кнопку (напиток 16) на одну из следующих функций:

- А. Напиток 16
- Б. Выбор 2-ой группы (напитки 21-35 и 37-40)
- В. Отключена

А - Напиток 16: На кнопке будет запрограммирован напиток 17.



Важно

При включении данной функции необходимо настроить напитки активируемых номеров (см. Настройка напитков)

Б - предвыбор: при нажатии этой кнопки автомат позволяет выбрать другую группу напитков

В - Отключено: нажатие кнопки не производит никакого действия

1.21.
Датчик окна выдачи

Датчик окна выдачи
Включает/отключает проверку открыто или нет окно выдачи напитка (7 - Рис. 1)

При выборе ДА (значение по умолчанию), автомат проверяет после приготовления каждой порции открыта ли дверца окна выдачи прежде чем готовить следующую порцию.

При выборе НЕТ проверка не производится.



Важно

Автомат будет работать с отключенным датчиком окна выдачи напитка если:

- 1- значение "Датчик окна выдачи" установлено «нет»
- 2- провода на микропереключатель контроля окна выдачи напитка замкнуты между собой

1.21.
Язык

Язык
В торговом автомате возможно выбрать язык. Имеющиеся языки:

Итальянский, Английский, Русский, Французский, Немецкий, Испанский, Португальский и Голландский.

1.23.
Проверка зоны выдачи

Проверка зоны выдачи
Позволяет определить наличие стакана в отделении выдачи напитка.

1.24.
Смена пароля

Смена пароля
Позволяет изменить пароль доступа к меню программирования и обслуживания.

Пароль представляет собой число от 0001 до 65536. Значение 0000 (по умолчанию) означает отсутствие пароля. Для установки пароля используются кнопки Вперед, Назад и кнопку «е» для подтверждения вводимых цифр.

1.24.1.
Пароль

Пароль
Позволяет изменить пароль доступа к меню программирования.

1.24.2.
Пароль обслуживания

Пароль обслуживания
Позволяет изменить пароль доступа к меню обслуживания.

1.25.
Время ВКЛ/ВЫКЛ
...

Время ВКЛ/ВЫКЛ
Позволяет установить два диапазона работы автомата по дням недели.

1.25.1.
ВКЛ 1
пвсчпсв 00:00

1.25.2.
ВЫКЛ 1
пвсчпсв 00:00

1.25.3.
ВКЛ 2
пвсчпсв 00:00

1.25.4.
ВЫКЛ 2
пвсчпсв 00:00

EVA-DTS

1.26.
EVA-DTS
...

Позволяет выбрать группы данных для передачи по протоколу EVA-DTS.

1.26.1.
EA1..2 (Events)

1.26.2.
EA3..5 (Readouts)

1.26.3.
LA1-Prices Lists

1.26.3.1.
LA1 Normal Prices

1.26.3.2.
LA1 Diff Prices 1

1.26.3.3.
LA1 Diff Prices 2

1.26.3.4.
LA1 Card Prices

1.26.3.5.
LA1 Free

1.26.3.6.
LA1 Test

1.26.4.
PA1..4 Products

1.26.5.
VA1..3 Sales

1.26.6.
BA1-CA15-Cash

1.26.7.
DA1..7-CashLess

1.27.
Датчик стакана

Датчик стакана
Позволяет активировать датчик стакана.

1.28.
Полное меню

Полное меню
Позволяет выбрать доступ к пунктам меню программирования полностью или частично.
Полностью все параметры отображаются только в случае установки «Да».

Платежная система

2.
Платежная система
...

Платежная система включает следующие пункты:

2.2.2.
Значения монет
...

ЗНАЧЕНИЯ МОНЕТ: позволяет установить номинал монет, принимаемых торговым автоматом с помощью монетоприемника parallel, механического монетоприемника и д.р.

2.2.2.1.
Монета 1/6
0.00

Протокол

2.1.
Протокол
...

Активирует выбор протокола, используемого торговым автоматом для

диалога с установленной на нем платежной системой:

- EXECUTIVE;
- PRICE HOLDING/DISP;
- BDV;
- MBD;
- БЕЗ ПРОТОКОЛА (нет последовательного протокола);
- MDB SLAVE (торговый автомат работает ведомым в связке);
- Master/Slave executive (торговый автомат работает ведущим в связке);

Установка "БЕЗ ПРОТОКОЛА" используется, когда система оплаты работает с одним из протоколов, среди которых нет "EXECUTIVE", "PRICE HOLDING", "BDV", "MBD" "MDB SLAVE" или "EXEC MASTER/SLAVE".

Эта настройка необходима, т.к. торговый автомат постоянно контролирует платежные системы. Если автомат не получает от них информации, на дисплей выводится сообщение об этой неисправности "НЕТ СЯЗИ".

Это сообщение не следует принимать как сообщение об ошибке.

следующая таблица

Канал	Платежная система
1	монетоприемник
2	монетоприемник
3	монетоприемник
4	монетоприемник
5	монетоприемник
6	монетоприемник
7	Cancelling machine

Приемник купюр

2.3.
Приемник купюр
...

Позволяет настроить купюроприемник parallel и установить соответствие между принимаемой купюрой и значением канала купюр.

2.3.1.
Доступно
Нет

ДОСТУПНО: при значении «Да» - купюроприемник parallel используется автоматом для получения информации о принятых купюрах. При значении «Нет» информация с присоединенных устройствах не используется.

2.3.2.
Уровень запрета
255

Позволяет установить уровень сигнала от автомата для блокирования купюроприемника

2.3.3.
Значения купюр
...

ЗНАЧЕНИЯ купюр: позволяет установить номинал купюры, принимаемых торговым автоматом с помощью банкнотоприемника parallel.

2.3.3.1.
Купюра 1/4
0.00

Приемник монет

2.2.
Приемник монет
...

Позволяет настроить монетоприемник parallel, механические монетоприемники и д.р. и установить соответствие между принимаемой монетой и значением канала монет.

2.2.1.
Доступно
Нет

ДОСТУПНО: при значении «Да» - монетоприемник parallel, механические монетоприемники и др. используются автоматом для получения информации о принятых монетах. При значении «Нет» информация с присоединенных устройствах не используется.

Настройки MDB

2.4.
Настройки MDB
...

Позволяет установить некоторые параметры MDB-протокола

2.4.1
Пополнение актив.
Нет

Пополнение актив.: позволяет или запрещает любые операции по пополнению карточки.

При установке значения «Нет», торговый автомат только снимает средства с карточек.

2.4.2.
Макс.загрузка карты
10.00

Макс.загрузка карты позволяет установить максимальный кредит, сверх которого все операции по пополнению (если активированы) невозможны.

При установке значения 500.00, кредит торгового автомата переводится на карту если сумма не превышает 500.00

2.4.3.
Макс.значение карты
10.00

Макс.значение карты: позволяет установить максимальный кредит, при превышении которого карта не принимается системой.

При значении Макс.значение карты = 600.00 не принимаются все карточки, которые превышают этот уровень. При обнаружении такой карты на дисплее выводится " — " и невозможна никакая операция.

2.4.4.
Активные монеты
...

Активные монеты: позволяет включить/отключить монеты принимаемые монетоприемником. При выборе "Да" данная монета будет приниматься.

2.4.4.1.
Монета 1/16
Нет

Монеты не соответствующие установкам автомата нельзя сделать активными.

2.4.5.
Альт. сдача
Нет

Альт.сдача: позволяет включить/отключить альтернативную выдачу сдачи (функция монетоприемника 3-ого уровня MDB). Сдача ограничена 255 * scaling factor - 255.00 (scaling factor = 100).

При уставке "Нет" сдача выдается с использованием алгоритма автомата. Макс. сумма сдачи 600.00 руб.

2.4.6.
Макс. сдача
0.00

Макс сдача: Обеспечивает установку максимальной суммы сдачи, выдаваемой монетоприемником. По умолчанию = 100.00.

2.4.7.
Правило сдачи
0

Правило сдачи: позволяет выбрать критерий отсутствия сдачи из следующей таблицы:

Обозначения:

L = монеты наименьшего достоинства ниже минимального уровня

M= монеты достоинством выше минимального ниже минимального уровня

HL= монеты достоинством ниже наибольшего ниже минимального уровня

NN= монеты наибольшего достоинства ниже минимального уровня

No.	Description
0	L или M или HL или NN
1	L или M
2	HL или NN
3	L или NN
4	L
5	M
6	HL
7	L и NN
8	HL и NN
9	L и M
10	L и M и HL и NN
11	L и HL или L и NN
12	L или HL и NN
13	NN
14	L и M и HL
15	Никогда (сдача доступна всегда)

Примечание

Даже если появилось сообщение об отсутствии сдачи, автомат продолжает выдавать сдачу до тех пор, пока в тубах есть монеты.

Минимальный уровень (одинаковый для всех туб) можно установить в меню.

2.4.8.
Мин.кол-во монет
0

Мин. кол-во монет: позволяет установить минимальный уровень (см. 2.4.7).

2.4.9.
Загрузка монет
...

Загрузка монет: позволяет загружать тубы монетоприемника вручную. Нажмите Esc для выхода из режима загрузки

2.4.10.
Выгрузка монет
...

Выгрузка монет: позволяет выгрузить тубы вручную нажатием кнопок выбора напитков.

2.4.11
Сдача после продажи
Да

Сдача после продажи: при выборе "Нет" кредит может быть возвращен даже если не было продажи.

Эта функция может использоваться, например, при обмене банкноты на монеты. При выборе "Да" кредит возвращается только после покупки. По умолчанию = Да.

2.4.12
Активные купюры
...

АКТИВНЫЕ КУПЮРЫ: Устанавливается, какие купюры будут приниматься MDB купюроприемником. Для приема определенной купюры

2.4.12.1
Купюра 1/16
Да

устанавливают "Да". И наоборот, выбрав "Нет" запрещают прием определенной купюры. По умолчанию = Все активированы.

2.4.13. Возврат купюры Нет	Возврат купюры: при выборе "Да" вставленная купюра (только одна) хранится купюроприемником в «режиме возврата» (если поддерживается). Т.о., если не было продажи или карточная система карточки не сработала, купюра возвращается.
----------------------------------	--

При выборе "Нет" любая вставленная купюра поступает в стекер и ее возврат не возможен

2.4.14. MDB Slave адрес 0x40	MDB Slave адрес: Если автомат работает в связке, это меню позволяет установить адрес любого ведомого автомата. Возможные адреса: 0x40, 0x48 и 0x50.
------------------------------------	---

2.5. Макс. кредит 600.00	Макс. кредит Позволяет установить максимальный кредит, принимаемый торговым автоматом.
--------------------------------	---

Как только предел достигнут, платежные системы отключаются, и кредит больше не принимается. По умолчанию = 600.00.

2.6. Многокр. продажа Да	Многокр. продажа Позволяет использовать оставшийся кредит для покупки других напитков.
--------------------------------	---

При выборе "Нет", остаток кредита остается в автомате.

2.7. Время удерж.кредита 180	Время удерж.кредита Позволяет установить время ожидания реакции пользователя (в секундах) после которого автомат списывает кредит. Продолжительность периода регулируется с шагом 10 секунд. При выборе "000" эта функция деактивируется.
------------------------------------	--

2.8. Установка нул.зн. 0	Установка нул.зн. Позволяет установить время ожидания реакции пользователя (в секундах)
--------------------------------	--

2.9. Разделитель 0	Разделитель Определяет положение десятичного знака в цифре кредита
--------------------------	---

3. Настройка напитков ...	Настройка напитков
---------------------------------	--------------------

3.1. Сперва р.п. ...	Сперва р.п. Позволяет выдачу растворимого продукта в диспенсер перед подачей воды. Такой режим работы возможен, если установленное количество растворимого продукта менее 34.
----------------------------	--

3.1.1. Напиток 1/7 Нет	Активные напитки Позволяет включать/отключать кнопки соответствующих напитков. В рабочем режиме при нажатии такой кнопки выводится сообщение "НЕ ДОСТУПНО".
---------------------------------	--

3.2. Активные напитки ...	Активные напитки Позволяет включать/отключать кнопки соответствующих напитков. В рабочем режиме при нажатии такой кнопки выводится сообщение "НЕ ДОСТУПНО".
---------------------------------	--

Далее приведены соответствия кнопок и номеров напитков (при на кнопки 16 и 17 установлено Предвыбор)



Рис. 65

кнопка 16 и 17 = напиток 16 и 17

Кнопка	Действие
1	Напиток 1
2	Напиток 2
3	Напиток 3
4	Напиток 4
5	Напиток 5
6	Напиток 6
7	Напиток 7
8	Напиток 8
9	Напиток 9
10	Напиток 10
11	Напиток 11
12	Напиток 12
13	Напиток 13
14	Напиток 14
15	Напиток 15
16	Напиток 16
17	Напиток 17
18	Напиток 18
19	Напиток 19
20	Напиток 20

кнопка 16 и 17 = Предвыбор

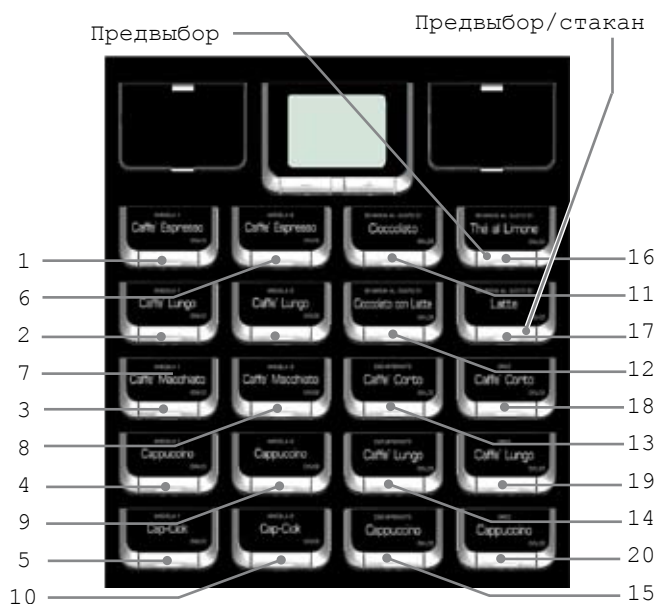
Кнопка	Действие	Нажат Предвыбор 16+кнопка	Нажат Предвыбор 17+кнопка
1	Напиток 1	Напиток 21	Напиток 41
2	Напиток 2	Напиток 22	Напиток 42
3	Напиток 3	Напиток 23	Напиток 43
4	Напиток 4	Напиток 24	Напиток 44
5	Напиток 5	Напиток 25	Напиток 45
6	Напиток 6	Напиток 26	Напиток 46
7	Напиток 7	Напиток 27	Напиток 47
8	Напиток 8	Напиток 28	Напиток 48
9	Напиток 9	Напиток 29	Напиток 49
10	Напиток 10	Напиток 30	Напиток 50
11	Напиток 11	Напиток 31	Напиток 51
12	Напиток 12	Напиток 32	Напиток 52
13	Напиток 13	Напиток 33	Напиток 53
14	Напиток 14	Напиток 34	Напиток 54
15	Напиток 15	Напиток 35	Напиток 55
16	Предвыбор	-----	-----
17	Предвыбор	-----	-----
18	Напиток 18	Напиток 38	Напиток 58
19	Напиток 19	Напиток 39	Напиток 59
20	Напиток 20	Напиток 40	Напиток 60

кнопка 16 = предвыбор
кнопка 17 = напиток 17

Кнопка	Действие	Нажат Предвыбор 16+кнопка
1	Напиток 1	Напиток 21
2	Напиток 2	Напиток 22
3	Напиток 3	Напиток 23
4	Напиток 4	Напиток 24
5	Напиток 5	Напиток 25
6	Напиток 6	Напиток 26
7	Напиток 7	Напиток 27
8	Напиток 8	Напиток 28
9	Напиток 9	Напиток 29
10	Напиток 10	Напиток 30
11	Напиток 11	Напиток 31
12	Напиток 12	Напиток 32
13	Напиток 13	Напиток 33
14	Напиток 14	Напиток 34
15	Напиток 15	Напиток 35
16	Предвыбор	-----
17	Напиток 17	Напиток 37
18	Напиток 18	Напиток 38
19	Напиток 19	Напиток 39
20	Напиток 20	Напиток 40

кнопка 16 = предвыбор
кнопка 17 = стаканчик

Кнопка	Действие	Нажат Предвыбор 16+кнопка
1	Напиток 1	Напиток 21
2	Напиток 2	Напиток 22
3	Напиток 3	Напиток 23
4	Напиток 4	Напиток 24
5	Напиток 5	Напиток 25
6	Напиток 6	Напиток 26
7	Напиток 7	Напиток 27
8	Напиток 8	Напиток 28
9	Напиток 9	Напиток 29
10	Напиток 10	Напиток 30
11	Напиток 11	Напиток 31
12	Напиток 12	Напиток 32
13	Напиток 13	Напиток 33
14	Напиток 14	Напиток 34
15	Напиток 15	Напиток 35
16	Предвыбор	-----
17	Стаканчик	-----
18	Напиток 18	Напиток 38
19	Напиток 19	Напиток 39
20	Напиток 20	Напиток 40

3.3.
Приготовл. напитков

Приготовл. напитков
Торговый автомат может готовить 20 напитков в стандартном режиме, или до 54 напитков, 36 из которых - используя предвыбор.

Каждый напиток может готовиться с использованием кофейных зерен и/или растворимых продуктов. Можно выбрать любые составляющие для рецепта (максимум 4 для одного напитка) и порядок использования. Каждый компонент обозначается цифрой (Рис. 66) или буквой (зерновая часть).



Рис. 66

3.3.
Напиток 1
...

Состав
Позволяет установить компоненты напитка и порядок их приготовления.

3.3.
Напиток 1
Состав 0С00

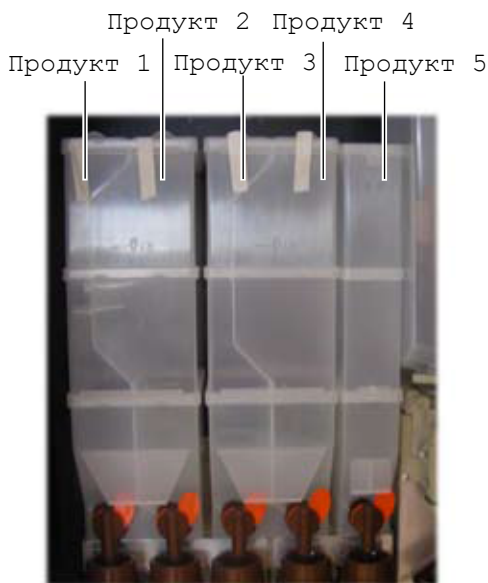
- 0 = не используется
- 1 = использовать продукт 1
- 2 = использовать продукт 2
- 3 = использовать продукт 3
- 4 = использовать продукт 4
- 5 = использовать продукт 5
- С = использовать зерна из контейнера № 2
- К = использовать зерна из контейнера № 1
- W = выдача горячей воды

Примечание
Составы "С300", "С030" и "0С30" - означают одно и то же.

3.3.
Напиток 1
H2O/кофе 38

H2O/кофе
Позволяет установить объем воды на приготовление кофейной части напитка.
Диапазон настройки 1-999.

3.3.
Напиток 1
Только вода 101

Только вода
Позволяет установить объем чистой горячей воды, добавляемой в кофе.
Диапазон настройки 1-999.

3.3.
Напиток 1
% р. продукт

% р. продукт
Позволяет установить, соотношение воды и растворимого продукта при смешивании (см. диаграммы). Данная настройка регулируется в пределах от "10" до "120" с шагом 1.
При "10", насос работает с макс. производительностью, тогда как растворимый продукт выдается импульсами с минимальной скоростью. При уставке "100" и растворимый продукт и вода выдаются при макс. скоростях.
При "120" насос работает импульсами с мин. производительностью, а растворимый продукт выдается с макс. скоростью.

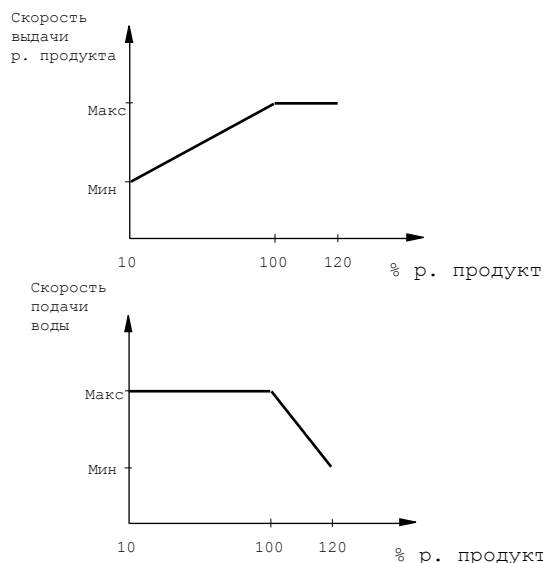

Важно

Если в последовательность включено несколько растворимых продуктов, то для каждого выставляется набор параметров "р. продукт - вода - задержка - % р. продукта"



Важно

Если при настройке растворимых продуктов ("р. продукт - вода - % р.продукт") выдача ингредиента больше, чем выдача воды, автомат прекращает сыпать ингредиент (чтобы избежать забивание диспенсера) и выдает звуковой сигнал.

Проверьте настройки р. продуктов (выдача ингредиента должна быть чуть меньше по времени, чем выдача воды - для хорошей промывки диспенсера).

3.3.	
Напиток	1
р. продукт	3:005

р. продукт

Определяет количество растворимого продукта для приготовления.

Пример: количество "005" означает, что двигатель шнека продукта 3 будет работать 5 десятых секунды. Количество растворимого продукта регулируется в диапазоне от "0" до "100" с шагом 1.

Растворимый продукт не выдается, если параметр установлен на "0000" (в этом случае выдается вода).

3.3.	
Напиток	1
Вода	3:022

Вода

Определяет количество воды смешиваемой с растворимым продуктом.

Пример: цифра "3" определяет ингредиент, "022" - кол-во воды для ингредиента 3. Количество воды регулируется от "0" до "999" с шагом 1.

Сахар

3.3.	
Напиток	1
Сахар	2

Определяет количество сахара, выдаваемого вместе с напитком.

В таблице приведены результаты использования разных установок

Настройка	Сахара в напитке без регулировки	Сахара в напитке при регулировке
0	Без сахара	Определяется пользователем
1	1	
2	2	
3	3	
4	4	
Без сахара	Без сахара	Без сахара

3.3.	
Напиток	1
Тест напитков	

Тест напитков

Позволяет протестировать приготовление тешего напитка.

При нажатии «ВВОД» появляется сообщение «НАЖМИТЕ КНОПКУ» и теперь можно нажать кнопку соответствующую тестируемому режиму:

- Кнопка 1 - напиток готовится полностью;
- Кнопка 2 - напиток готовится без стакана, сахара и размешивателя;
- Кнопка 3 - напиток готовится без сухих ингредиентов и помола кофе (тестируется только вода);
- Кнопка 4 - напиток готовится без воды (тестируются ингредиенты и помол кофе)

4. Настройки продаж ...	Настройки продаж	4.2.2.2 Единичные цены	Единичные цены: на каждый напиток устанавливается свое значение цены
4.1. Таблица цен ...	Таблица цен Таблица цен может содержать 99 разных значений цен.	4.2.2.2 Single prices B01: P00 0.00	Позволяет установить индивидуальное значение цены (из таблицы цен) на каждый напиток.
4.1.1. Цены 1 0.00			
4.2. Цены напитков ...	Цены напитков Позволяет выставить значение цены (из таблицы цен) на любой напиток.	4.2.3. Доп. цены 2 ...	Доп. цены 2
4.2.1. Нормальный ...	Нормальный Основная рабочая настройка цен.	4.2.3.1 Общая цена	Общая цена: все напитки продаются по одной цене
4.2.1.1 Общая цена	Общая цена: все напитки продаются по одной цене	4.2.3.1 Общая цена P00 0.00	Кнопками Вперед и Назад выбирается значение цены. Нажатием кнопки Ввод значение цены активизируется на все напитки.
4.2.1.1 Общая цена P00 0.00	Кнопками Вперед и Назад выбирается значение цены. Нажатием кнопки Ввод значение цены активизируется на все напитки.	4.2.3.2 Единичные цены	Единичные цены: на каждый напиток устанавливается свое значение цены
4.2.1.2 Единичные цены	Единичные цены: на каждый напиток устанавливается свое значение цены	4.2.3.2 Единичные цены B01: P00 0.00	Позволяет установить индивидуальное значение цены (из таблицы цен) на каждый напиток.
4.2.1.2 Единичные цены B01: P00 0.00	Позволяет установить индивидуальное значение цены (из таблицы цен) на каждый напиток.		
Кнопками Вперед и Назад выбирается напиток. Нажимается Ввод. Далее выбирается значение цены. Нажатием кнопки Ввод значение цены активизируется на данный напиток.			
4.2.2. Доп. цены 1 ...	Доп. цены 1	4.2.4. По карте ...	По карте
4.2.2.1 Общая цена	Общая цена: все напитки продаются по одной цене	4.2.4.1 Цены по карте Нет	Позволяет устанавливать другие цены на напитки при покупке через карту. При значении «Да» - появляется возможность установки соответствующих значений цен на напитки.
4.2.2.1 Общая цена P00 0.00	Кнопками Вперед и Назад выбирается значение цены. Нажатием кнопки Ввод значение цены активизируется на все напитки.	4.2.4.2 Общая цена	Общая цена: все напитки продаются по одной цене
Кнопками Вперед и Назад выбирается значение цены. Нажатием кнопки Ввод значение цены активизируется на все напитки.		4.2.4.2 Общая цена P00 0.00	Кнопками Вперед и Назад выбирается значение цены. Нажатием кнопки Ввод значение цены активизируется на все напитки.

4.2.4.3 Единичные цены	Единичные цены: на каждый напиток устанавливается свое значение цены
---------------------------	--

4.2.4.3 Единичные цены B01: P00 0.00	Позволяет установить индивидуальное значение цены (из таблицы цен) на каждый напиток.
--	---

Кнопками Вперед и Назад выбирается напиток. Нажимается Ввод. Далее выбирается значение цены. Нажатием кнопки Ввод значение цены активизируется на данный напиток.

4.3. Бесплатно Нет	Бесплатно Позволяет установить бесплатную выдачу напитков всегда или в заданное время.
--------------------------	---

4.4. Бесплатно «ВКЛ» пвсчпсв 00:00	Бесплатно ВКЛ/ВЫКЛ Позволяет установить время включения и отключения бесплатного режима по определенным дням недели.
--	---

4.5. Бесплатно «ВЫКЛ» пвсчпсв 00:00	
---	--

4.6. Цены 1 - вкл пвсчпсв 00:00	Цены 1 вкл/выкл Позволяет установить время включения и отключения доп. цен 1 по определенным дням недели.
---------------------------------------	--

4.7. Цены 1 - выкл пвсчпсв 00:00	
--	--

4.8. Цены 2 - вкл пвсчпсв 00:00	Цены 2 вкл/выкл Позволяет установить время включения и отключения доп. цен 2 по определенным дням недели.
---------------------------------------	--

4.9. Цены 2 - выкл пвсчпсв 00:00	
--	--

8.3 Меню обслуживания

Структура меню обслуживания показана в 8.3.2. Описание пунктов изложено в 8.3.3.

8.3.1 Вход в меню обслуживания



Откройте дверь. Вставьте синий сервисный ключ (см. 3.4.) и после самодиагностики автомата нажмите кнопку P2 (Рис. 67).



Рис. 67

Для выхода из меню обслуживания и возврата в обычный рабочий режим торгового автомата:

- выньте синий сервисный ключ, чтобы выключить торговый автомат;
- закройте дверь и дождитесь окончания процесса самодиагностики.

8.3.2 Структура меню обслуживания

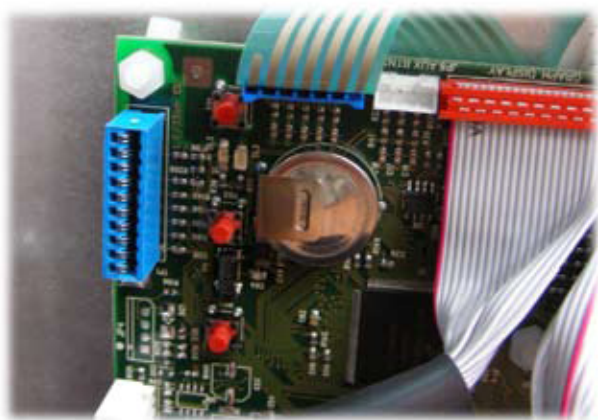
1.	Обслуживание
1.1.	Текущие ошибки
1.2.	База ошибок
1.3.	Обратный счет
1.3.1.	Регенерация
1.3.2.	Сброс
1.4.	Время промывки
1.5.	Тест вода/продукты
1.5.1.	Проверка дозы 1
1.5.2.	Проверка дозы 2
1.5.3.	Проверка EV
1.5.4.	Настройка ЦУ
1.6.	Охлаждение бойлера
1.7.	Опустошение бойлера
1.8.	Заполнение бойлера
2.	Статистика
2.1.	Всего продано
2.2.	Переплата
2.3.	На карту
2.4.	С карты
2.5.	Всего монет
2.6.	Всего купюр
2.7.	Счетчики
2.8.	Бесплатно
2.9.	Тест
2.10.	Код ТА
2.11.	SLAVE VMC
2.12.	Сброс

8.3.3 Описание пунктов меню обслуживания

1.
Обслуживание
...

Обслуживание

Позволяет расшифровать и сбросить ошибки. Здесь находятся функции, позволяющие производить обслуживание торгового автомата (промыть, проверить работу устройств, калибровка и т.д.).

Для сброса ошибки войдите внутрь меню обслуживания.

1.1.
Текущие ошибки

Текущие ошибки

Позволяет расшифровать текущую ошибку (при возникновении сверьтесь с пунктом 11.2 «Сообщения об ошибках»).

После устранения причины ошибки нажмите на Ввод для сброса данной ошибки (находясь внутри данного пункта меню).

1.2.
База ошибок

База ошибок
Автомат сохраняет в памяти важные ошибки и предупреждения,

случившиеся во время эксплуатации.

Записи происходят при обнаружении ошибок и содержит следующую информацию:

1. код ошибки (предупреждения);
2. указывает место ошибки (например кофейная часть, часть растворимых продуктов и т.д.);
3. день, месяц, часы и минуты обнаружения ошибки

Список ошибок может включать до 50 сообщений.

1.1
список ошибок ii/NN
dd MMM hh:mm
Exx - aabb

Формат записей в базе ошибок

Exx	где ==>	код ошибки/предупреждения
aabb	где ==>	если Муу = мотор уу
aabb	где ==>	если Суу = уу выдача р.пр.
aabb	где ==>	если Луу = уу промывка р.пр.
aabb	где ==>	если С - = приготов. кофе
aabb	где ==>	если aabb = hex код
ddmmm	где ==>	дата, месяц
hh:mm	где ==>	часы, минуты
ii	номер с базы ошибок	
NN	кол-во ошибок в базе	

1.3.
Обратный счет

Обратный счет

1.3.1.
Регенерация

Регенерация

Позволяет контролировать фильтр воды.

1.3.2.
Сброс

Сброс

При активации - значения «Лимит фильтра», «Предлимит фильтра» и «Замена фильтра» актуализируются.

1.4.
Время промывки

Время промывки

Обеспечивает промывку диспенсеров растворимых продуктов.

Нажатием кнопки «ВВОД» начинается автоматическая последовательная промывка всех диспенсеров

1.5.
Тест вода/продукты

Тест вода/продукты

Позволяет откалибровать некоторые настройки автомата.

1.5.1.
Проверка дозы 1

Проверка дозы 1

Позволяет проверить граммовку кофе дозатора 1.

Для выполнения проверки необходимо:

- 1 - снять центральное устройство
- 2 - подготовить емкость (например стаканчик) для сбора
- 3 - выбрать «Да». после чего автомат мелет дозу и выдает ее
- 4 - сравнить вес с ожидаемым и откалибровать согласно 7.3

1.5.2.
Проверка дозы 2

Проверка дозы 2

Позволяет проверить граммовку кофе дозатора 2.

Для выполнения проверки необходимо:
1 - снять центральное устройство
2 - подготовить емкость (например стаканчик) для сбора
3 - выбрать «Да». после чего автомат мелет дозу и выдает ее
4 - сравнить вес с ожидаемым и откалибровать согласно 7.3

1.5.3.
Проверка EV

Проверка EV

Позволяет включить выбранный клапан воды на 10 сек, для проверки скорости потока (см. описание в 7.5.)

1.5.4.
Настройка ЦУ

Настройка ЦУ

Позволяет вручную активировать ЦУ.

1.6.
Охлаждение бойлера

Охлаждение бойлера

Обеспечивает быстрое охлаждение бойлера. При выборе "ОХЛАЖДЕНИЕ

БОЙЛЕРА" автомат подает воду, пока датчик температуры не покажет, что она ниже 50°C. Цветная линия на дисплее показывает текущую температуру бойлера. Если она исчезает, значит определяемая температура опустилась ниже 50° и охлаждение завершено; автомат следует выключить

1.7.
Опустошение бойлера

Опустошение бойлера

Активирует автоматический слив бойлера.

1.8.
Заполнение бойлера

Заполнение бойлера

Позволяет заполнить кофейный бойлер водой. Данную операцию необходимо повторять до тех пор, пока вода не потечет из трубки кофе.

2.
Статистика

Статистика

...

2.1.
Всего продано

Всего продано

Выводится общая сумма, полученная от продаж напитков. При нажатии

«ВВОД» можно получить подробную информацию:

- напитки (с дальнейшей разбивкой по значениям цен, если необходимо);
- количество проданных стаканов;
- совершенные скидки и наценки

2.8.
Переплата

Переплата

Сумма кредита, «сторевавшего» при истечении времени действия ПЕРЕПЛАТЫ - «ВРЕМЯ УДЕРЖ. КРЕДИТА».

2.6.
На карту

На карту

Показывает сумму кредита переведенного на карту.

2.7.
С карты

С карты

Показывает сумму кредита переведенного с карты.

2.5.
Всего монет

Всего монет

Показывает общее количество заброшенных монет.

2.4.
Всего купюр

Всего купюр

Выводится общее количество заброшенных купюр. При нажатии «ВВОД» можно получить количество банкнот с разбивкой по номиналу

2.3.
Счетчики

Счетчики

Наличие ТАЙМЕРА позволяет увеличить выводимый объем информации. Можно показать все количество напитков или частично с разбивкой по цене.

2.10.
Бесплатно

Бесплатно

Выводится общее количество бесплатно выданных напитков.

2.11.
Тест

Тест

Выводится общее количество тестовых напитков.

2.12.
Код ТА

Код ТА

Можно присвоить идентификационный код.

2.9.
Slave VMC

VMC Slave

Показывает количество продаж, произведенных ведомым автоматом в связке.

2.2.
Сброс

Сброс

Позволяет сбросить все данные статистики.

9 Эксплуатация



Важно

Торговый автомат не предназначен для использования людьми (включая детей), с ограниченными физическими, психическими или умственными возможностями, а также людьми с недостаточными знаниями и опытом, если они только не были проинструктированы человеком, ответственным за безопасность.

9.1 Выбор напитка



Торговый автомат Atlante может выдавать до 54 напитков.

Ниже описаны условия для получения напитка:

- После запуска автомат достигает заданной температуры. Если нагрев еще идет, то при нажатии кнопки напитка появляется сообщение "ПОДОЖДИТЕ...";
- Зброшен достаточный кредит или автомат работает в бесплатном режиме. В противном случае на дисплее появляется сообщение "ЦЕНА XX.XX";
- Нет ошибки, препятствующей выдаче напитков. В противном случае на дисплее появляется сообщение "НАПИТКИ XXX" сменяющееся сообщением "НЕ ДОСТУПНЫ";
- Выбранный напиток доступен. В противном случае, выводится сообщение "НЕ ДОСТУПНО";
- Выбранный напиток не заблокирован. Если на дисплее нет сменяющихся сообщений "НАПИТОК XXX" и "НЕ ДОСТУПНО", нажмите кнопку напитка - на дисплее не должно выводиться сообщение "НЕ ДОСТУПНО";
- Дверца окна выдачи закрыта. Иначе на дисплее появляется "ЗАКРОЙТЕ ОКНО ВЫДАЧИ".



Важно

Цикл приготовления нельзя прерывать открытием дверцы до завершения выдачи стакана, сахара и размешивателя. Если дверца нечаянно открыта, ее следует закрыть и приготовление напитка автоматически продолжится.

При приготовлении напитка:

- системы оплаты деактивированы;
- на первой строке выводится программируемое сообщение (по умолчанию: "ПОДОЖДИТЕ...").

Выбор напитка

Если автомат не установлен на бесплатную выдачу напитков, необходимо внести сумму денег для покупки.

Нажмите кнопку соответствующую выбранному напитку.

После выдачи напитка выводится сообщение "ВОЗЬМИТЕ СТАКАН". Возьмите напиток из окна выдачи. После закрытия дверцы появляется сообщение "СПАСИБО!", а через несколько секунд - "Atlante" (автомат в режиме ожидания).



Предупреждение

Во избежание ожога дождитесь сигнала окончания приготовления (на дисплее выводится сообщение "ВОЗЬМИТЕ СТАКАН") прежде чем помешать руку в окно выдачи.

Не открывайте дверцу окна выдачи до завершения приготовления!

В случае неисправности или отсутствия продукта на стадии приготовления на дисплее появляется сообщение с указанием причины неисправности.

Сообщения и специальные предупреждения перечислены в разделе 11.

10 Чистка и обслуживание



Предупреждение

Отключите шнур питания перед выполнением любой операции по чистке и/или техническому обслуживанию.

Запрещается проводить чистку или обслуживание любых внутренних деталей автомата при вставленном синем сервисном ключе.

Производитель не несет никакой ответственности за любое повреждение или неисправность вследствие неправильного или плохого обслуживания.



Важно

При загрузке не нажимайте на работающие электрические детали и не чистите их влажной тканью.



Предупреждение

Не используйте вещества на основе хлора, т.к. это может вызвать коррозию внутри автомата.

10.1 Общие замечания по правильной эксплуатации



Торговый автомат и его внутренние детали следует чистить с помощью неабразивных губок и влажной ткани.

Не направляйте струю воды прямо на компоненты автомата и/или сам автомат.

При необходимости проверьте цикл приготовления напитка и отрегулируйте помол кофемолки.

Для обеспечения правильной работы торгового автомата рекомендуется следовать инструкциям и соблюдать периодичность, указанную в ГРАФИКЕ ПЕРИОДИЧНОСТИ ТЕХОБСЛУЖИВАНИЯ (СМОТРИ 10.2.1).

10.2 Чистка и плановое обслуживание



Предупреждение

Все части следует промывать только теплой водой без использования моющих средств или растворителей, которые могут изменить форму или работу этих частей.

При чистке и техобслуживании не нажимайте на следующие электрические части: плату управления; микропереключатель двери; внутренние разъемы.

Не чистите выше перечисленные электрические части влажной тканью и/или обезжиривающими моющими средствами или тканью с антистатическими свойствами.

10.2.1 Периодичность обслуживания



Ежедневно

С помощью влажной ткани с использованием моющих средств допущенных к контакту с пищевыми продуктами:

- дисплей (2 - Рис. 1);
- табличка с "инструкцией по использованию" (6 - Рис. 1);
- окно выдачи (7 - Рис. 1);
- клавиатура (3 - Рис. 1).

Еженедельно

- Поддон слива (смотри 10.2.2).
- Заменить мешок для отработанного кофе (смотри 10.2.3).
- Опорожните емкость для слива жидкости, помойте (смотри 10.2.4).
- Почистите канал выдачи размешивателей (смотри 10.2.12).
- Почистите ЦУ и сброс отр. кофе (смотри 10.2.5).

- Почистите миксеры и диспенсеры растворимых продуктов (смотри 10.2.6).

- Почистите окно выдачи (смотри 10.2.7).

При каждой загрузке

- Если необходимо, чистите емкость для кофейных зерен, растворимых продуктов и сахара (смотри 10.2.8).

Ежемесячно

- Снимите детали окна выдачи и тщательно промойте их (смотри 10.2.7).
- Почистите руку выдачи (смотри 10.2.9).
- Почистите кофемолку (смотри 10.2.10).

10.2.2 Чистка сливов



Открутите оранжевый фиксатор, снимите, раскройте тщательно промойте слив (Рис. 68).



Рис. 68

**Предупреждение**

Убедитесь в чистоте поверхности слива при его перемещениях.

10.2.3 Замена пакета отработанного кофе



Разожмите зажим, выньте полный мешок и замените его новым (Рис. 69).



Рис. 69

10.2.4 Опустошение ведра



Выньте ведро из автомата (Рис. 70).



Рис. 70

Вылейте ведро, промойте и верните назад.

10.2.5 Чистка центрального
кофейного устройства (ЦУ)



Отсоедините трубку от ЦУ (Рис. 71)



Рис. 71

Извлеките ЦУ, удерживая рычаг в
положении 3 (Рис. 72 и 73).



Рис. 72



Рис. 73

Промойте ЦУ теплой водой и тщательно
вытрите верхний фильтр (Рис. 74).



Рис. 74



Важно

При установке ЦУ убедитесь, что стрелки
совпадают. Если нет, совместить их,
используя ключ ЦУ, который прилагается.

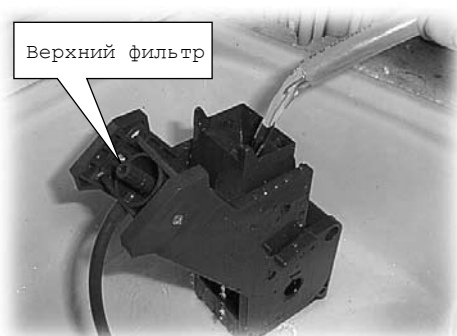
Поднимите и выньте канал для отработанного
кофе (Рис. 75) и промойте его теплой водой.



Рис. 75

10.2.6 Чистка миксеров и
диспенсеров растворимых
продуктов



Отсоедините трубку от диспенсера
от руки выдачи (Рис. 76).



Рис. 76

Снимите кольцо вытяжки и воронку диспенсера растворимого продукта (Рис. 77).



Рис. 77

Поверните блокировочное кольцо по часовой стрелке (Рис. 78) и снимите основание диспенсера.



Рис. 78

Снимите осторожно лопасть с помощью плоской отвертки (Рис. 79).



Рис. 79

Промойте все детали теплой водой и особенно старайтесь не повредить лопасть. Соберите детали в обратном порядке и правильно подсоедините трубку выдачи.

10.2.7 Чистка окна выдачи



Нажмите защелку окна выдачи (Рис. 80).



Рис. 80

Снимите окно выдачи (Рис. 81).



Рис. 81

Снимите нижнюю тарелку окна выдачи и тщательно промойте их теплой водой у (Рис. 82).

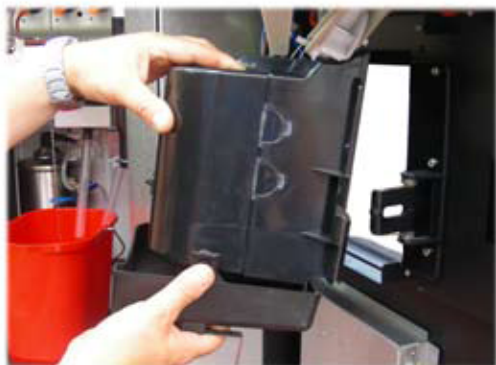

Рис. 82

Наденьте тарелку на узел выдачи только после того как они совсем просохнут.

Соберите все детали в обратном порядке.

10.2.8 Чистка контейнеров



Для чистки емкости для кофейных зерен необходимо выполнить следующие операции:

- сдвинуть задвижку контейнера от себя (Рис. 83);

- выдать на пробу несколько стаканов кофе, чтобы убедиться что кофемолка пуста;

- поднять контейнер вверх и удалить остатки кофе с помощью пылесоса;

- промыть контейнер изнутри и просушить.



Рис. 83

Для чистки контейнера для растворимых продуктов необходимо выполнить следующие операции:

- повернуть стопорный рычаг контейнера по часовой стрелке (Рис. 84);



Рис. 84

- снять контейнер (Рис. 85) сдвинув его внутрь автомата чтобы освободить защелку (А), затем сдвинуть вверх



Рис. 85



- промыть контейнер изнутри и тщательно высушить.
- для сборки контейнера следуйте тем же инструкциям, но в обратном порядке, следя за тем чтобы вставить защелку в (А) в соответствующий паз

Для чистки контейнера для сахара необходимо выполнить следующие операции:

- повернуть стопорный рычаг контейнера по часовой стрелке (Рис. 86);



Рис. 86

- снять контейнер (Рис. 87);



Рис. 87

- промыть контейнер изнутри и тщательно высушить перед сборкой;

- установить контейнер, стараясь правильно вставить носик в трубку (Рис. 88).



Рис. 88

10.2.9 Чистка руки выдачи



Снимите резиновый крепеж трубок (Рис. 89).

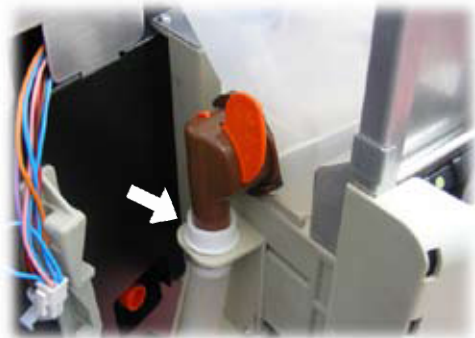

Рис. 89

Снимите трубки с руки выдачи (Рис. 90).



Рис. 90

Снимите руку выдачи (Рис. 91).



Рис. 91

Промойте детали теплой водой и соберите в обратном порядке.

10.2.10 Чистка кофемолки



Кофемолку следует ежемесячно чистить, чтобы избежать образования отложений. После того как снят бункер для кофейных зерен (10.2.8 – Рис. 83), тщательно прочистите кофемолку с помощью пылесоса.

10.2.11 Чистка канала выдачи сахара



– отверните винт, чтобы снять носик подачи сахара с креплений (Рис. 92);



Рис. 92

– Отверните дугой винт крепления носика сахара и снимите его (Рис. 93).



Рис. 93

Промойте носик сахара теплой водой и соберите в обратном порядке.

10.2.12 Чистка канала выдачи размешивателей



Снимите канал размешивателей (Рис. 94).



Рис. 94

Промойте канал размешивателей теплой водой и соберите в обратном порядке.

10.3 Внеплановое обслуживание

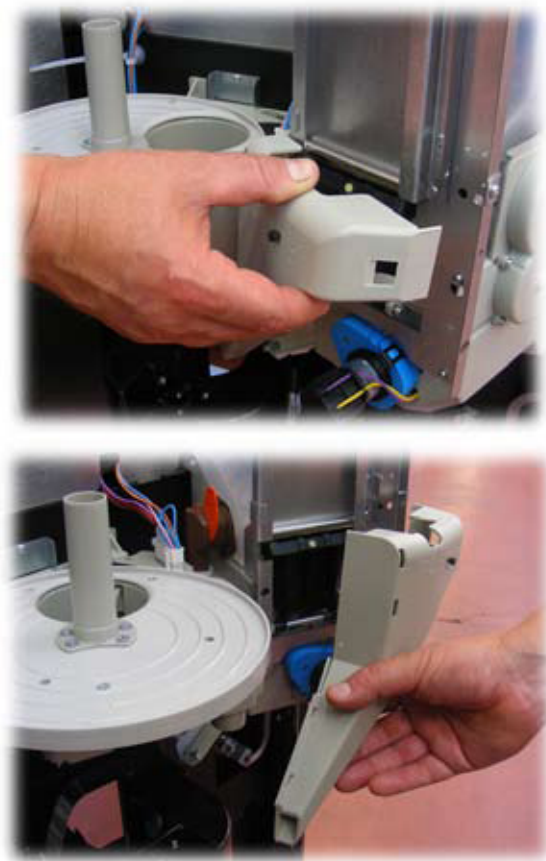

Торговый автомат имеет монтажную раму, на которой расположено большинство компонентов (кофемолка, помпа, миксеры, редуктора подачи растворимых продуктов, бойлер, датчик воды, вентилятор вытяжки и т.д.).

При необходимости доступа одному из них, нет необходимости снимать контейнеры для кофе и контейнеры для растворимых продуктов, достаточно потянуть вниз стопорное кольцо (Рис. 95 поз. А) и повернуть раму по часовой стрелке на 180° (Рис. 96-97).



Рис. 95



Рис. 96

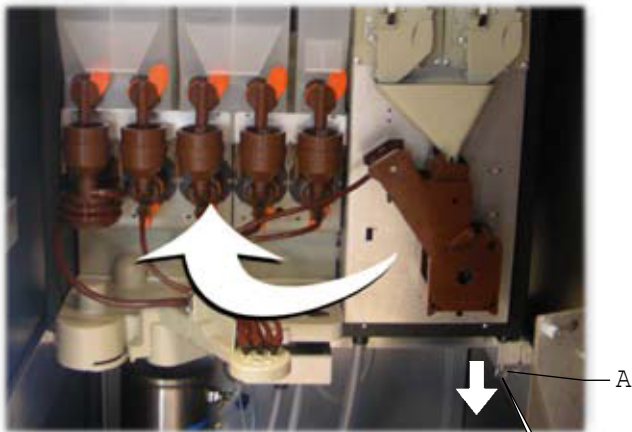

Рис. 97

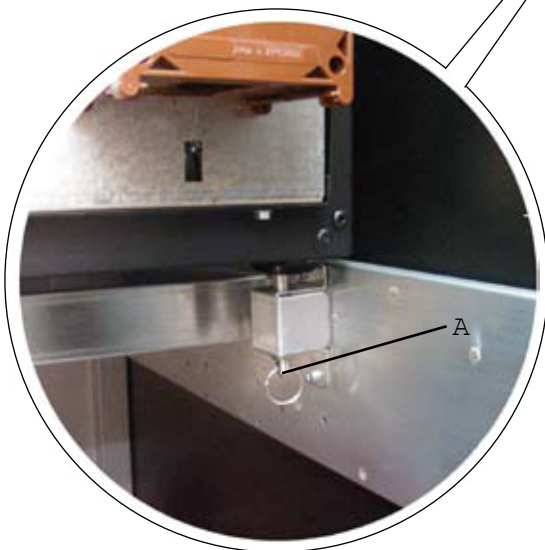

Важно

Снимите канал сброса отработанного кофе перед поворотом рамы (пункт 10.2.5 – Рис. 75)

10.4 Обновление программного обеспечения



Программа управления торговым автоматом находится во флэш-памяти внутри микропроцессора MC9S12XEP100.

Для обновления программного обеспечения необходимо:

- устройство «VDRIVE2» (Рис. 98);
- переходная плата;
- USB-флэш;
- файл программного обеспечения.



Рис. 98

Процедура обновления:

- запишите файл "SAE_650M.s19" в корневой каталог USB-флэш*;
- выключите автомат;
- вставьте USB-флэш в VDRIVE2;
- подсоедините провод VDRIVE2 к переходной плате (Рис. 99);



Рис. 99

* подходят все USB-флэш для ПК при условии:

- формат записи FAT12, FAT16, FAT32;
- размер сектора 512 байт.

Вставьте переходную плату в синий разъем платы управления (JP2) (Рис. 100);



Рис. 100

- нажмите и удерживайте кнопку P1 (Рис. 100) на плате управления;
- включите автомат;
- отпустите кнопку P1 только после звукового сигнала**;
- после обновления программного обеспечения автомат выдаст три коротких звуковых сигнала и перезагрузится;
- выключите автомат;
- выньте переходную плату из синего разъема.

** При обновлении программного обеспечения необходимо следить за звуковыми сигналами.

- Процедура поиска и последующей записи файла:
- процессор распознает USB-флэш и ищет файл с программным обеспечением (поочередно загораются зеленый и красный светодиоды на плате);
 - если файл найден - он загружается в процессор (примерно 1 минуту мигает зеленый светодиод);
 - три коротких звуковых сигнала оповещают, что процедура закончена;
 - при ошибке обновления прозвучит длинный звуковой сигнал и загорится красный светодиод.

11 Сообщения на дисплее

11.1 Сообщения при эксплуатации

В этом разделе показаны сообщения на дисплее:

- в рабочем режиме;
- в случае ошибки (сообщения об ошибках).

В приводимой ниже таблице перечислены сообщения в ходе эксплуатации.

Код ошибки	Сообщение	Причина	Действие
/	SAECO ATLANTE	Автомат в режиме ожидания.	
/	Подождите	Идет выдача продукта	
/	Закройте слот выдачи	Открыта дверца окна выдачи	Закройте дверцу
/	САХАР 1-х САХАР 2-хх САХАР 3-ххххх САХАР 4-хххххххх	КОЛИЧЕСТВО САХАРА к выдаче с напитком.	
/	Предвыбор хх-хх	Предвыбор 2-ой или 3-ей группы напитков	
/	Кофе не доступно	Бункер для кофе пуст.	Загрузить кофе (см. раздел 7).
/	Не доступно	Продукт не доступен	
/	СДАЧА НЕ ВЫДАЕТСЯ!	Уровень монет в тубах ниже установленного.	Добавить монеты в тубы.
/	НЕТ СВЯЗИ	Отсутствие диалога автомата с выбранной системой оплаты.	Проверить диалог с системой оплаты.

11.2 Сообщения об ошибках

В ходе эксплуатации торговый автомат способен обнаружить серию ошибок, которые могут привести к частичному или полному блокированию его функций. В случае полного блокирования на первой строке дисплея появляется сообщение об ошибке, а на второй строке – код ошибки; например:

Неисправность
Неисправность 25

Код ошибки

В этот момент автомат не работает. Чтобы вернуть его в рабочее состояние необходимо устранить причину ошибки и провести процедуру сброса ошибки описанную в разделе 8.3.3.

Причина	Код	Тип регистрации в журнале ошибок (как ошибка или предупреждение)	Действие	Автоматический сброс при перезагрузке	Сброс с помощью 5-ти кнопочной клавиатуры	Проверку устранения ошибки осуществляет: торговый автомат или оператор
низкий уровень воды в разделительном баке	1	E/W	ТА блокируется	Да	Да	ТА
нет сигнала с дозатора кофе (нет зерен кофе?)	2	E	кофе блокируется	Да	Да	Оператор
нет сигнала о движении редуктора ЦУ	3	E	кофе блокируется	Да	Да	ТА
нет сигнала о движении редуктора ЦУ	4	E	кофе блокируется	Да	Да	ТА
нет сигнала с датчика оды	5	E	кофе блокируется	Да	Да	Оператор
нет сигнала о движении руки выдачи напитков	6	E	ТА блокируется	Да	Да	ТА
заполнено ведро слива	9	E	ТА блокируется	Да	Да	ТА
нет сигнала о движении устройства выдачи стакана	10	E/W	see CupManagement sheet	Да	Да	ТА
нет сигнала о движении устройства выдачи размешивателей	11	E	ТА блокируется	Да	Да	ТА
данные с датчика темп. бойлера р. продуктов некорректны	13	E	р.продукты блокируются	Да	Да	ТА
данные с датчика темп. бойлера кофе некорректны	14	E	кофе блокируется	Да	Да	ТА
ошибка данных программного обеспечения	16	E	ТА блокируется	Да	Да	ТА
нет сигнала о движении труб стаканов	17	E	see CupManagement sheet	Да	Да	ТА
нет сигнала о наличии ЦУ	20	E	кофе блокируется	Да	Да	ТА
данные с датчика воды при приготовлении кофе некорректны	22	E	кофе блокируется	Нет	Да	Оператор
работа помпы прервана по времени	23	w	сообщение	Да	Да	ТА
низкий уровень воды в бойлере р. продуктов	24	E	ТА блокируется	Да	Да	ТА
десятичная точка в ТА не совпадает с платежными системами	31	E	ТА блокируется	---	Да	ТА
сообщение о перезапуске системы оплаты	32	E	сообщение	---	Да	---
нажата кнопка P3 более 15 сек	33		ТА блокируется	Нет	Да	ТА
не обнаружен ведомый автомат	35	E	ТА блокируется	---	Да	ТА
медленный нагрев бойлера кофе	36	E	кофе блокируется	Да	Да	ТА
медленный нагрев бойлера растворимых продуктов	37	E	р.продукты блокируются	Да	Да	ТА
перезапуск систем оплаты	42	W	сообщение	---	---	---
перезапуск по таймеру останова	72	W	сообщение	---	---	---
ошибка монетоприемника	80	E	база ошибок	---	---	---
счетчик регенерации умягчителя достиг заданного значения	83	W	база ошибок	Нет	Нет	---
Нет кофе в контейнере 1	90	E	кофе 1 блокируется	Нет	Да	Оператор
Нет кофе в контейнере 2	91	E	кофе 2 блокируется	Нет	Да	Оператор
данные с датчика темп. бойлера пара некорректны	92	E	блок.преднагрев+база ош.	Да	Да	ТА
оба бойлера отключены	93	E	ТА блокируется	Да	Да	ТА
медленный нагрев бойлера пара	94	E	блок.преднагрев+база ош.	Да	Да	ТА
медленное заполнение бойлера кофе	95	E	кофе блокируется	Да	Да	ТА

12 Хранение-утилизация

12.1 Переустановка



Если торговый автомат переставляется в другое место необходимо выполнить следующие операции:

- отключить автомат от сети;
- вынуть контейнеры для растворимых продуктов, кофейных зерен и сахара;
- освободить воздухоразделительный бак. Снять пробку с трубки (Рис. 101) и направить воду в ведро слива. После слива воды из трубки снова установить пробку;



Рис. 101

- провести цикл слива бойлера (меню обслуживания);
- слить воду из трубки. Вынуть зажим из трубки (Рис. 102) и направить воду в контейнер. После того как вода полностью слита из трубки, снова установить зажим;



Рис. 102

- освободить мешок для отработанного кофе (смотри 10.2.3);
- освободить емкость для слива и вымыть ее (см 10.2.4);
- вымыть торговый автомат как указано в разделе 10;
- вновь установить все компоненты и закрыть дверцы;
- поднять и установить торговый автомат на выбранном месте как указано в разделе 5.2.

12.2 Консервация и хранение

Если предполагается, что автомат переводится на хранение или не будет работать в течение длительного времени, необходимо выполнить те же операции, что описаны в разделе 12.1:

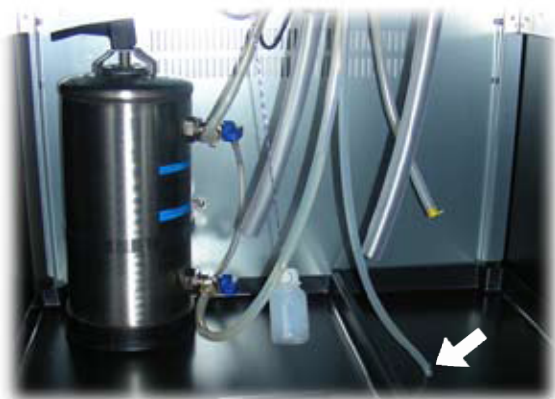
- завернуть торговый автомат в брезент чтобы защитить от пыли и сырости;
- убедиться, что автомат находится в подходящем месте (температура должна быть не ниже 1°C) и следить за тем, чтобы на него не ставили коробки и электроприборы.

13 Инструкция по утилизации

Этот автомат соответствует EU Directive 2002/96/EC.



Этот символ  на автомате или на упаковке указывает, что данный автомат не может рассматриваться как бытовые отходы. Он должен направляться в соответствующие пункты сбора электрического или электронного оборудования. Обеспечивая правильную утилизацию данного продукта Вы предотвращаете негативные последствия воздействия на окружающую среду и здоровье человека, которые возможны вследствие неправильной утилизации данного автомата. За более подробной информацией Вы можете обратиться местную организацию, службу утилизации бытовых отходов или в магазин, где Вы приобрели данный автомат.



Предупреждение

Утилизация торгового автомата или его частей должны производиться в полном соответствии с местным действующим законодательством.

